



DISHWASHER

Use & Care Guide

For questions about features, operation/performance parts, accessories or service, call: **1-800-253-1301**.

In Canada, call for assistance **1-800-461-5681**, for installation and service, call: **1-800-807-6777**

or visit our website at...

www.whirlpool.com or www.whirlpool.com/canada

LAVE-VAISSELLE

Guide d'utilisation et d'entretien

Au Canada, pour assistance, composez le **1-800-461-5681**, pour installation ou service, le **1-800-807-6777**

ou visitez notre site web à
www.whirlpool.com/canada

Table of Contents/Table des matières..... 2



Model Series/Modèles des séries
GU630, GU1100, GU1108, GU1200,
GU1500, GU2300, DU1020, DUL300

TABLE OF CONTENTS

DISHWASHER SAFETY	3
Before Using Your Dishwasher	4
PARTS AND FEATURES	5
Control Panels	6
START-UP GUIDE	7
Using Your New Dishwasher	7
Stopping Your Dishwasher	7
DISHWASHER LOADING	7
Loading Suggestions	7
Loading Top Rack.....	8
Loading Bottom Rack.....	9
Loading Silverware Basket	11
DISHWASHER USE	12
Detergent Dispenser	12
Rinse Aid Dispenser	13
Dishwasher Efficiency Tips	13
Cycle Selection Charts.....	14
Canceling a Cycle	14
Changing a Cycle or Setting	15
Adding Items During a Cycle	15
Option Selections	15
Cycle Status Indicators	16
Active Vent (on some models)	17
Drying System	17
Overfill Protection Float.....	17
WASHING SPECIAL ITEMS	17
DISHWASHER CARE	18
Cleaning.....	18
Drain Air Gap	18
Storing	18
TROUBLESHOOTING	19
WASH MODULE	20
ASSISTANCE OR SERVICE	21
In the U.S.A.	21
In Canada	21
WARRANTY	22

TABLE DES MATIÈRES

LA SÉCURITÉ DU LAVE-VAISSELLE	23
Avant d'utiliser le lave-vaisselle	24
PIÈCES ET CARACTÉRISTIQUES	25
Tableaux de commande	26
GUIDE DE MISE EN MARCHÉ	27
Utilisation de votre nouveau lave-vaisselle	27
Arrêt du lave-vaisselle	27
CHARGEMENT DU LAVE-VAISSELLE	27
Suggestions de chargement	27
Chargement du panier supérieur	28
Chargement du panier inférieur	29
Chargement du panier à couverts	31
UTILISATION DU LAVE-VAISSELLE	32
Distributeur de détergent	32
Distributeur d'agent de rinçage.....	33
Conseils d'efficacité pour le lave-vaisselle	33
Tableaux de sélection de programmes	34
Annulation d'un programme	35
Changement d'un programme ou réglage	35
Addition de vaisselle durant un programme	35
Sélection d'options.....	36
Indicateurs d'état d'avancement du programme	37
Évent actif (sur certains modèles)	38
Système de séchage.....	38
Dispositif de protection contre le débordement.....	38
LAVAGE D'ARTICLES SPÉCIAUX	38
ENTRETIEN DU LAVE-VAISSELLE	39
Nettoyage	39
Dispositif anti-refoulement	39
Remisage.....	40
DÉPANNAGE	40
MODULE DE LAVAGE	42
ASSISTANCE OU SERVICE	42
Aux États-Unis.....	42
Au Canada	42
GARANTIE	43



DISHWASHER SAFETY

Your safety and the safety of others are very important.

We have provided many important safety messages in this manual and on your appliance. Always read and obey all safety messages.



This is the safety alert symbol.

This symbol alerts you to potential hazards that can kill or hurt you and others.

All safety messages will follow the safety alert symbol and either the word "DANGER" or "WARNING." These words mean:

! DANGER

You can be killed or seriously injured if you don't immediately follow instructions.

! WARNING

You can be killed or seriously injured if you don't follow instructions.

All safety messages will tell you what the potential hazard is, tell you how to reduce the chance of injury, and tell you what can happen if the instructions are not followed.

IMPORTANT SAFETY INSTRUCTIONS

WARNING: When using the dishwasher, follow basic precautions, including the following:

- Read all instructions before using the dishwasher.
- Use the dishwasher only for its intended function.
- Use only detergents or rinse agents recommended for use in a dishwasher, and keep them out of the reach of children.
- When loading items to be washed:
 - 1) Locate sharp items so that they are not likely to damage the door seal; and
 - 2) Load sharp knives with the handles up to reduce the risk of cut-type injuries.
- Do not wash plastic items unless they are marked "dishwasher safe" or the equivalent. For plastic items not so marked, check the manufacturer's recommendations.
- Do not touch the heating element during or immediately after use.
- Do not operate the dishwasher unless all enclosure panels are properly in place.
- Do not tamper with controls.
- Do not abuse, sit on, or stand on the door, lid, or dish racks of the dishwasher.
- To reduce the risk of injury, do not allow children to play in or on the dishwasher.
- Under certain conditions, hydrogen gas may be produced in a hot water system that has not been used for two weeks or more. **HYDROGEN GAS IS EXPLOSIVE.** If the hot water system has not been used for such a period, before using the dishwasher turn on all hot water faucets and let the water flow from each for several minutes. This will release any accumulated hydrogen gas. As the gas is flammable, do not smoke or use an open flame during this time.
- Remove the door or lid to the washing compartment when removing an old dishwasher from service or discarding it.

SAVE THESE INSTRUCTIONS

Before Using Your Dishwasher

! WARNING

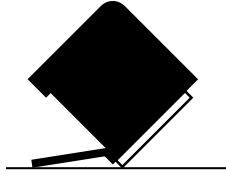

Tip Over Hazard

Do not use dishwasher until completely installed.

Do not push down on open door.

Doing so can result in serious injury or cuts.

! WARNING



Electrical Shock Hazard

Electrically ground dishwasher.

Connect ground wire to green ground connector in terminal box.

Do not use an extension cord.

Failure to follow these instructions can result in death, fire, or electrical shock.

GROUNDING INSTRUCTIONS

■ **For a grounded, cord-connected dishwasher:**

The dishwasher must be grounded. In the event of a malfunction or breakdown, grounding will reduce the risk of electric shock by providing a path of least resistance for electric current. The dishwasher is equipped with a cord having an equipment-grounding conductor and a grounding plug. The plug must be plugged into an appropriate outlet that is installed and grounded in accordance with all local codes and ordinances.

WARNING: Improper connection of the equipment-grounding conductor can result in a risk of electric shock. Check with a qualified electrician or service representative if you are in doubt whether the dishwasher is properly grounded. Do not modify the plug provided with the dishwasher; if it will not fit the outlet, have a proper outlet installed by a qualified electrician.

■ **For a permanently connected dishwasher:**

The dishwasher must be connected to a grounded metal, permanent wiring system, or an equipment-grounding conductor must be run with the circuit conductors and connected to the equipment-grounding terminal or lead on the dishwasher.

SAVE THESE INSTRUCTIONS

- Install where dishwasher is protected from the elements. Protect against freezing to avoid possible rupture of fill valve. Such ruptures are not covered by the warranty. See "Storing" in the "Dishwasher Care" section for winter storage information.
- Install and level dishwasher on a floor that will hold the weight, and in an area suitable for its size and use.
- Remove all shipping plugs from hoses and connectors (such as the cap on the drain outlet) before installing. See Installation Instructions for complete information.

PARTS AND FEATURES

This manual covers several different models. The dishwasher you have purchased may have some or all of the parts and features listed below.

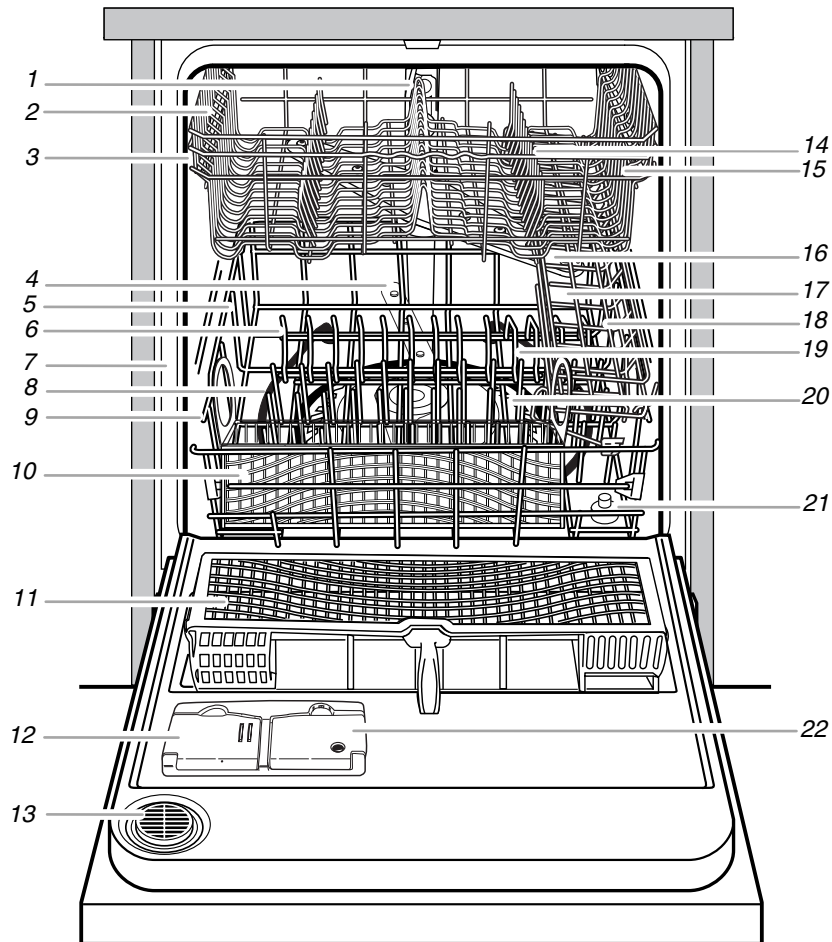

- | | | |
|-------------------------------------------|------------------------------------------------------|------------------------------------------------|
| 1. Upper level wash | 9. Water inlet opening [in tub wall] | 18. Utensil rack (on some models) |
| 2. Two position adjuster (on some models) | 10. Silverware basket (on some models) | 19. FLIP AWAY™ plate holders (on some models) |
| 3. Top rack | 11. ANYWARE™ PLUS silverware basket (on some models) | 20. Filter module |
| 4. Lower spray arm | 12. Detergent dispenser | 21. Overfill protection float |
| 5. Bottom rack | 13. Active vent (on some models) | 22. Rinse aid dispenser |
| 6. Fold-down tines (on some models) | 14. Flexible tines (on some models) | |
| 7. Model and serial number label | 15. Cup shelves (on some models) | Other features your dishwasher may have |
| 8. Heating element | 16. Top spray arm | Light item clips |
| | 17. Utensil caddy (on some models) | |

Control Panels

GU630, GU1100, GU1108

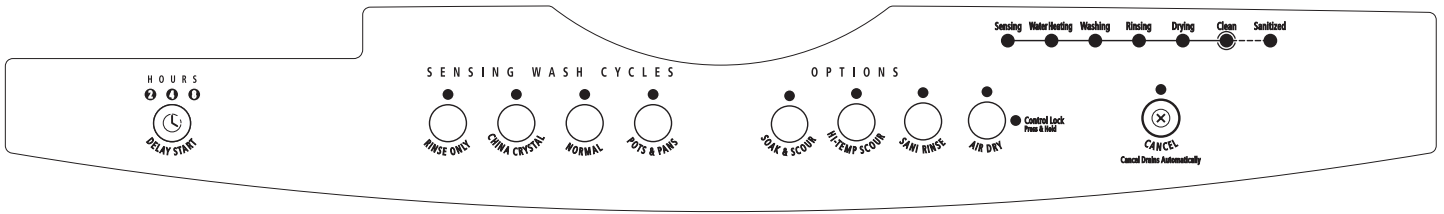

GU1200, GU2300

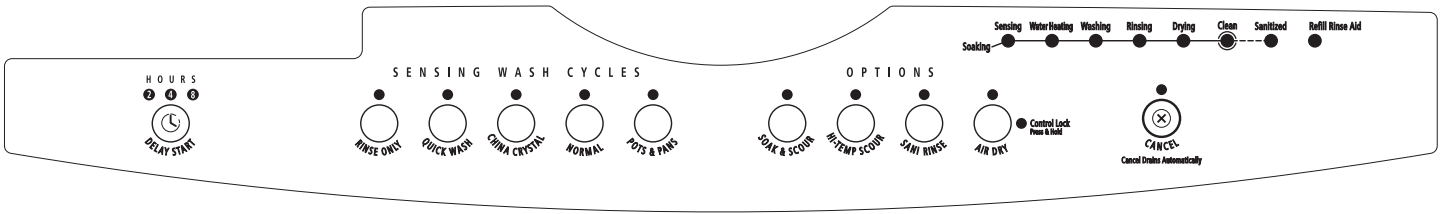

GU1500

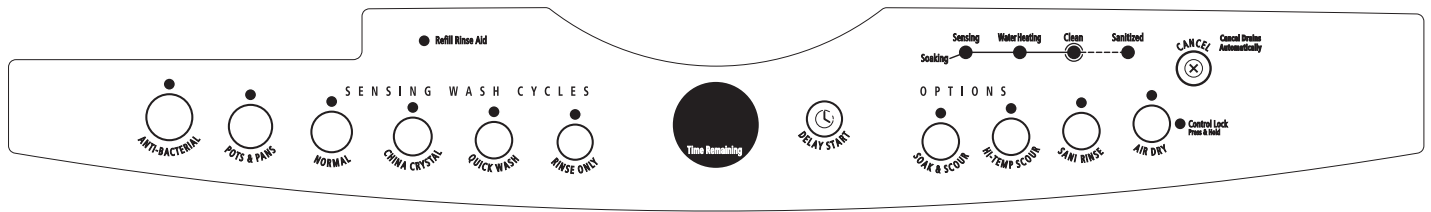

DU1020

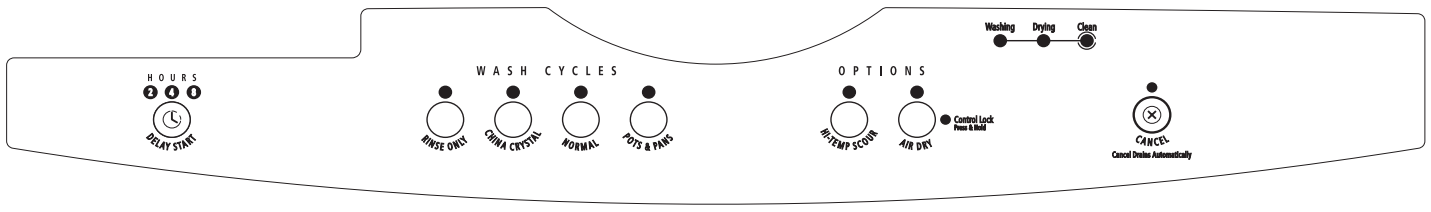

DUL300

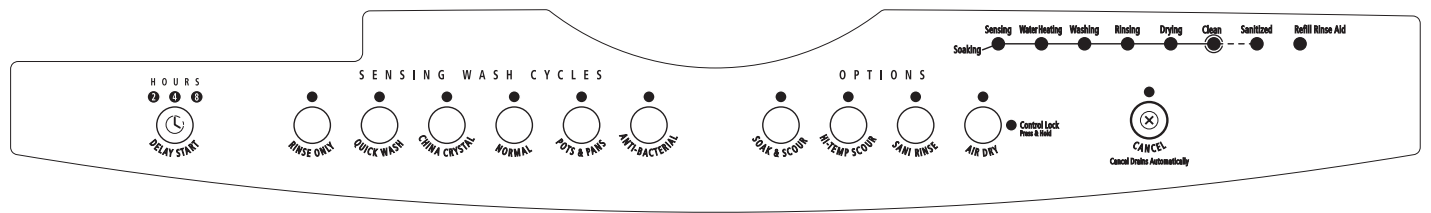

START-UP GUIDE

Before using your dishwasher, remove all packaging materials. Read this entire Use and Care Guide. You will find important safety information and useful operating tips.

Using Your New Dishwasher

1. Scrape large food soil and hard items (toothpicks or bones) from dishes.
2. Properly load the dishwasher. (See “Dishwasher Loading.”) Make sure nothing prevents the spray arm(s) from spinning freely.

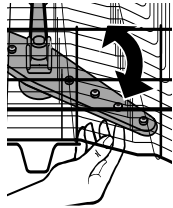

3. Add detergent and check the rinse aid dispenser. Add rinse aid if needed. (See “Dishwasher Use.”)

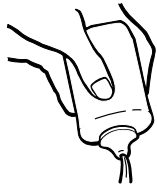

4. Push door firmly closed. The door latches automatically. Run hot water at the sink nearest your dishwasher until the water is hot. (See “Dishwasher Efficiency Tips.”) Turn off water.

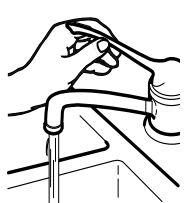
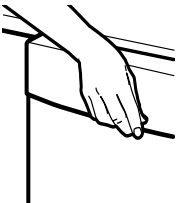

5. Press the desired cycle and option selections. The dishwasher starts filling when you press a cycle. You can select options as the machine fills. (See “Dishwasher Use.”)

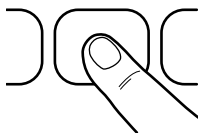

IMPORTANT (on some models):

- When the cycle starts, you will see a rotating pattern of lights in the display window indicating that the unit is operating.



- This pattern will continue for up to 6 minutes while the multiple sensors check the incoming water temperature, rinse aid usage and soil level on dishes and cookware. The sensors then determine the ideal cycle for your dish load. After sensing is complete, the display will show the number of minutes left in the cycle and the cycle countdown will begin.
- The cycle countdown pauses and the water heating light glows while the dishwasher heats the water to a set temperature. (See “Cycle Selection Charts.”)

Stopping Your Dishwasher

You can stop your dishwasher anytime during a cycle.

1. Open the door slightly.
2. Wait for the spraying action to stop. Then open the door all the way, if needed.

Close the door to continue the cycle.

OR

Press CANCEL. A 2-minute drain starts.

DISHWASHER LOADING

Loading Suggestions

- Remove leftover food, bones, toothpicks and other hard items from the dishes. It is not necessary to rinse the dishes before putting them into the dishwasher. The wash module removes food particles from the water. The module contains a chopping device which will reduce the size of food items.
NOTE: If hard items such as fruit seeds, nuts, and eggshells enter the wash module, you might hear chopping, grinding, crunching, or buzzing sounds. These sounds are normal when hard items enter the module. Do not let metallic items (such as pot handle screws) get into the wash module. Damage can occur.
- It is important for the water spray to reach all soiled surfaces.
- Load dishes so they are not stacked or overlapping, if possible. For best drying, water must be able to drain from all surfaces.
- Make sure pot lids and handles, pizza pans, cookie sheets, etc., do not interfere with the spray arm rotation.

- Run a rinse cycle to keep dishes moist if you do not plan to wash them soon. Foods such as eggs, rice, pasta, spinach, and cooked cereals may be hard to remove if they are left to dry over a period of time.

Quiet operating tips

To avoid thumping/clattering noises during operation:

- Make sure lightweight load items are secured in the racks.
- Make sure pot lids and handles, pizza pans, cookie sheets, etc., do not touch interior walls or interfere with the rotation of the spray arm.
- Load dishes so they do not touch one another.

NOTE: For built-in models, keep sink drain plugs closed during dishwasher operation to prevent noise transfer through drains.

Loading Top Rack

The top rack is designed for cups, glasses, and smaller items. Many items, up to 9" (22 cm), fit in the top rack. (See recommended loading patterns shown.)

NOTE: The features on your dishwasher rack may vary from the drawings shown

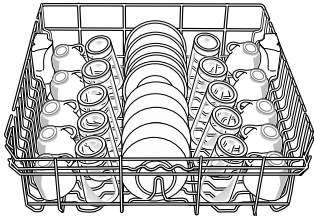

10 place setting

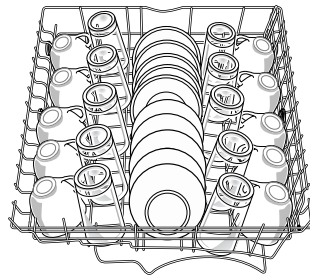

10 place setting
Tiered rack

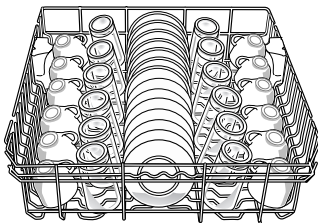

12 place setting

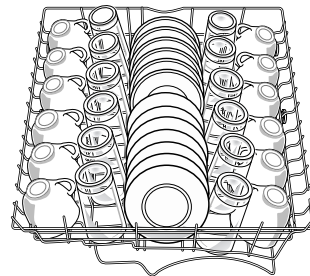

12 place setting
Tiered rack

- Place items so open ends face down for cleaning and draining.
- Load glasses in top rack only. The bottom rack is not designed for glasses. Damage can occur.
- Place cups and glasses in the rows between tines. Placing them over the tines can lead to breakage and water spots.
- China, crystal, and other delicate items must not touch each other during dishwasher operation. Damage may occur.
- Load lightweight plastic items in the top rack only. Only plastic items marked "dishwasher safe" are recommended.

- Load plastic items so the force of the spray does not move them during the cycle.
- To avoid chipping, do not let stemware touch other items.
- Small bowls, pans, and other utensils can be placed in the top rack. Load bowls in the center section for best stability.

Cup shelves (on some models)

Fold down the extra shelf on the left-hand or right-hand side of the top rack to hold additional cups, stemware or long items such as utensils and spatulas.

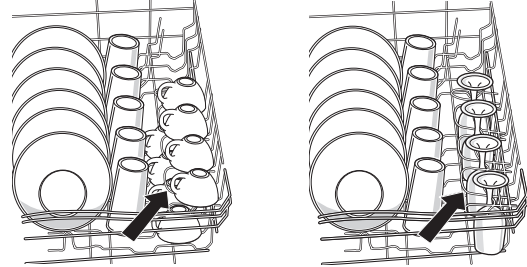

Flexible tines (on some models)

The row of tines on the left-hand and right-hand sides of the top rack can be adjusted to make room for a variety of dishes.

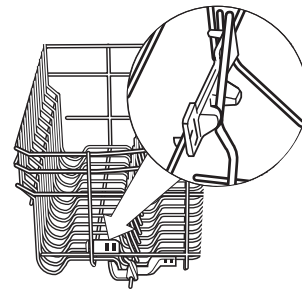

To adjust the flexible tines

1. Grasp the tip of the tine that is in the tine holder.
2. Gently push the tine out of the holder.
3. Lay the tines down, toward the center of the rack.

Light item clips (on some models)

The light item clips hold lightweight plastic items such as cups, lids, or bowls in place during washing.

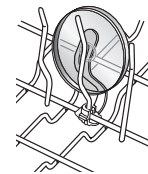

To move a clip

1. Pull the clip up and off the tine.
2. Reposition the clip on another tine.

Adjustable two position top rack (on some models)

You can raise or lower the top rack to fit tall items in either the top or bottom rack. Raise the top rack to accommodate items up to 9" (22 cm) in the top rack and 13" (33 cm) in the bottom rack, or lower the top rack to accommodate items up to 11" (28 cm) in both the top and bottom racks. Adjusters are located on each side of the top rack.

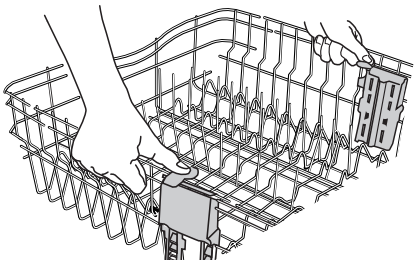

To raise the top rack

Lift the rack on both sides until the rack is level.

NOTE: The top rack must be level.

To lower the top rack

Depress both tabs on rack adjusters, as shown above, and slide the rack back to its original position.

- Do not load glasses, cups, or plastic items in the bottom rack. Load small items in the bottom rack only if they are secured in place.
- Load plates, soup bowls, etc., between tines.
- Overlap the edges of plates for large loads.
- Load soup, cereal, and serving bowls in the rack in a variety of ways depending upon their size and shape. Load bowls securely between the rows of tines. Do not nest bowls because the spray will not reach all surfaces.

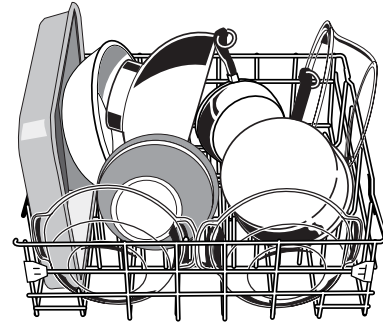

Utensil load

Loading Bottom Rack

The bottom rack is designed for plates, pans, casseroles, and utensils. On models without the upper tiered rack, many items, up to 13" (33 cm) tall, fit in the bottom rack. (See recommended loading patterns shown.)

NOTE: The features on your dishwasher rack may vary from the drawings shown.

- Load cookie sheets, cake pans, and other large items at the sides and back. Loading such items in front can keep the water spray from reaching the detergent dispenser.

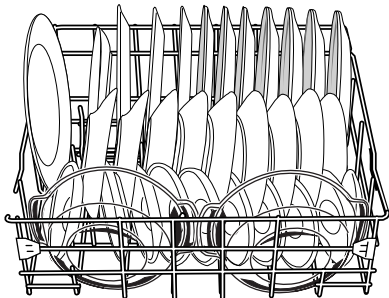

10 place setting

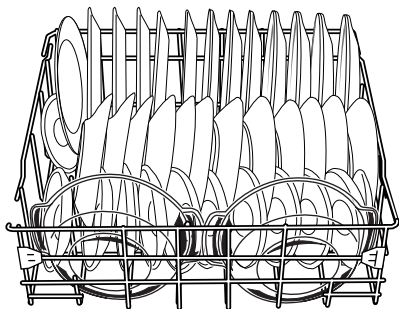

12 place setting

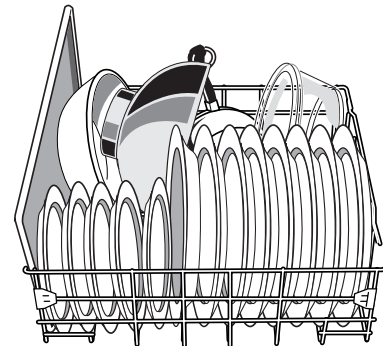

Mixed load

- Secure heavily soiled cookware face down in the rack.
- Make sure pot handles and other items do not stop rotation of the spray arm(s). The spray arm(s) must move freely.
- Do not load items between the bottom rack and the side of the dishwasher tub because they might block the water inlet opening.

FLIP AWAY™ plate holders (on some models)

You can fold up all, or part, of the row of V-shaped flexible tines at the back of the bottom rack. This is useful when washing a variety of dishes, pots and pans, or roasters.

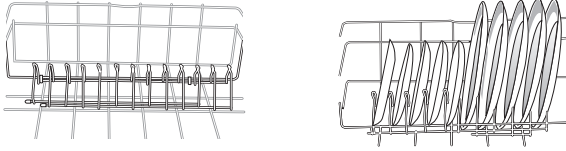

Place the entire row of tines in the down position when washing a large number of plates.

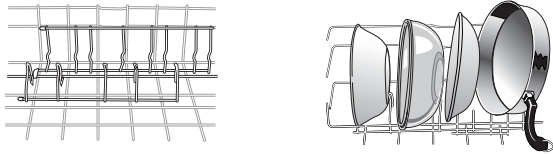

Fold away the plate tines to hold many bowls.



Fold away the entire row of both plate and bowl tines to make room for larger pans or roasters.

Fold-down tines (on some models)

You can fold down one row of tines at the back of the bottom rack.

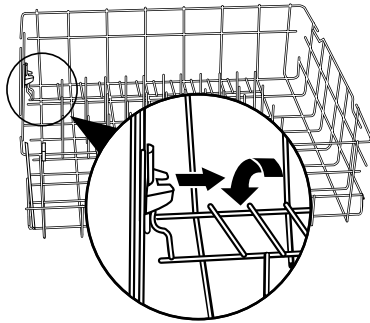

1. Grasp the tip of the tine that is in the tine holder.
2. Gently pull the tine out of the tine holder.
3. Lay the row of tines down in the rack to make room for larger dishes, bowls, pots, pans or roasters.

Utensil caddy (on some models)

Use the utensil caddy to hold wooden spoons, spatulas, and similar items.

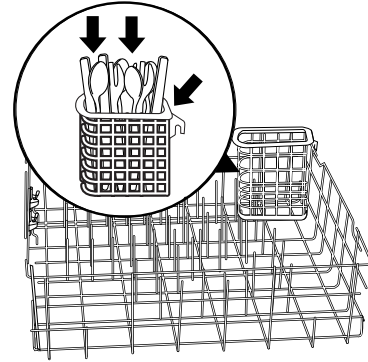

The utensil caddy has three hooks. (See arrows.) For best wash performance, hook the utensil caddy in the right rear corner of the lower rack. You can also hook it in the left front corner.

NOTE: Spin the top spray arm. Be sure items in the utensil caddy do not stop the rotation of the spray arm.

Utensil rack (on some models)

Use the utensil rack to hold specialty cooking items (wooden spoons, spatulas, and similar items).

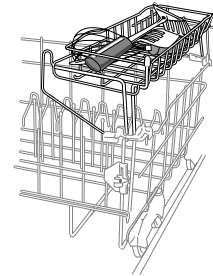

The utensil rack lies on the two supports in the right-hand lower rack. Load the rack tray while it is in the dishwasher or remove it for loading on a counter or table top.

When not in use, the utensil rack may remain in the dishwasher and tilt out of the way.

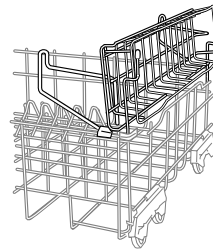

You can also remove the utensil rack from the dishwasher. Swing the two supports out of the way for easier bottom rack loading.

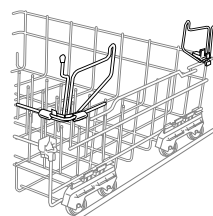

Loading Silverware Basket

Load the silverware basket while it is in the dishwasher or take the basket out for loading on a counter or table.

NOTE: Unload or remove the basket before unloading the racks to avoid spilling water droplets on the silverware.

Style 1 (on some models)

Mix items in each section of the basket with some pointing up and some down to avoid nesting. Spray cannot reach nested items.

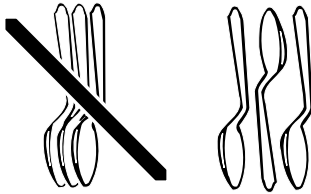
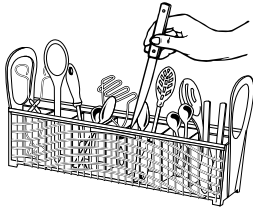

IMPORTANT: Always load sharp items (knives, skewers, etc.) pointing down.

NOTES:

- Do not load silver or silver-plated silverware with stainless steel. These metals can be damaged by contact with each other during washing.
- Some foods (such as salt, vinegar, milk products, fruit juices, etc.) can pit or corrode silverware. Run a rinse cycle if you do not have a full load to wash immediately.

Style 2 (on some models)

ANYWARE™ PLUS silverware basket

To open the silverware basket

Unlock the latch.

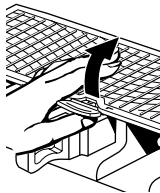

NOTE: Be sure the cover is completely latched before pulling out the bottom rack and before closing the dishwasher door.

- Place small items such as baby bottle caps, jar lids, corncob holders, etc., in the section(s) with hinged cover(s). Close the cover to hold small items in place.

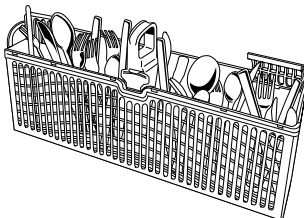

- Mix items in each section of the basket with some pointing up and some down to avoid nesting. Spray cannot reach nested items.

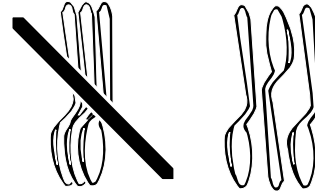

IMPORTANT: Always load sharp items (knives, skewers, etc.) pointing down.

- The silverware basket can be hung on the door or on the bottom rack (see illustration).

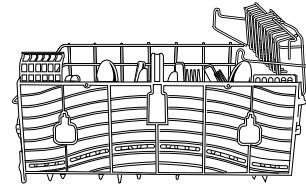

- The silverware basket can also be placed inside the bottom rack.

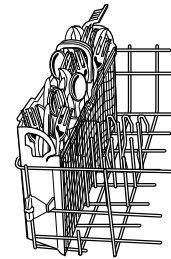

To remove the basket from the door

1. Grasp the silverware basket by the handle. Slide it toward the top of the door.

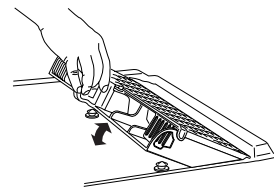

2. Lift the basket off the holding buttons.

To replace the basket in the door

1. Set the silverware basket on the holding buttons.
2. Slide the basket toward the bottom of the door until it locks into place.

NOTES:

- Do not load silver or silver-plated silverware with stainless steel. These metals can be damaged by contact with each other during washing.
- Some foods (such as salt, vinegar, milk products, fruit juices, etc.) can pit or corrode silverware. Run a rinse cycle if you do not have a full load to wash immediately.

DISHWASHER USE

Detergent Dispenser

The detergent dispenser has two sections. The smaller Pre-Wash section empties detergent into the dishwasher when you close the door.

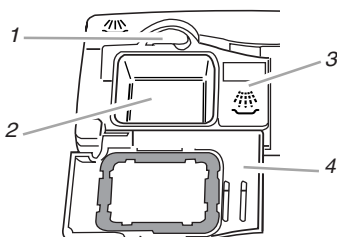

1. Cover latch
2. Main Wash section
3. Pre-Wash section
4. Cover

The larger Main Wash section automatically empties detergent into the dishwasher during the wash. (See the “Cycle Selection Charts.”)

- Use automatic dishwashing detergent only. Other detergents can produce excessive suds that can overflow out of the dishwasher and reduce washing performance.
- Add detergent just before starting cycle.
- Store tightly closed detergent in a cool, dry place. Fresh automatic dishwasher detergent results in better cleaning.

NOTE: Do not use detergent with a rinse cycle.

Filling the dispenser

1. If the dispenser cover is closed, open the cover by rotating the cover latch.

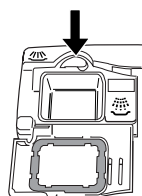

2. Fill the Main Wash section with detergent. See “How much detergent to use.”
3. Fill the Pre-Wash section, if needed.
4. Close the dispenser cover.

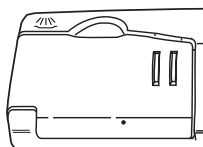

It is normal for the cover to open partially when dispensing detergent.

NOTE: Use both sections for cycles with two washes. Use only the covered section for cycles with one wash. See the “Cycle Selection Charts” for more details.

How much detergent to use

- The amount of detergent to use depends on the hardness of your water and the type of detergent. If you use too little, dishes won’t be clean. If you use too much in soft water, glassware will etch.
- Water hardness can change over a period of time. Find out your water’s hardness by asking your local water department, water softener company, or county extension agent.
- Different brands of dishwasher detergent have different amounts of phosphorus for softening water. If you have hard water and use a detergent with a phosphorous content of less than 8.7%, you might need to use more detergent, or use a detergent with a phosphorous content higher than 8.7%.

Water Hardness	Amount of Detergent
Soft to Medium Hard Water 0 to 6 grains per gallon	For normally soiled loads <ul style="list-style-type: none"> ■ Partially fill the Main Wash section (6 tsp or 30 g) ■ Fill the Pre-Wash section (4 tsp or 20 g) <p>NOTE: Add only 2 tsp or 10 g of detergent to the Pre-Wash section if dishes are pre-rinsed or the water is very soft (0 to 2 grains per gallon).</p>
Medium to Hard Water 7 to 12 grains per gallon	For normal and heavily soiled loads <ul style="list-style-type: none"> ■ Partially fill the Main Wash section (7 tsp or 35 g) ■ Fill the Pre-Wash section (4 tsp or 20 g)
Very Hard Water 13 grains per gallon and above	For normal and heavily soiled loads <ul style="list-style-type: none"> ■ Fill the Main Wash section (8 tsp or 40 g) ■ Fill the Pre-Wash section (4 tsp or 20 g) ■ Turn the rinse aid dispenser to a higher setting. See “Rinse Aid Dispenser” later in this section.

NOTE: Fill amounts shown are for standard powdered detergent. Amounts may vary if you use liquid or concentrated powdered detergent. Tablet detergents should be placed in the main wash section of the detergent dispenser with the cover closed. Follow instructions on the package when using liquid dishwasher detergent, concentrated powdered detergent or tablet detergent.

Rinse Aid Dispenser

Rinse aids prevent water from forming droplets that can dry as spots or streaks. They also improve drying by allowing water to drain off of the dishes during the final rinse by releasing a small amount of the rinse aid into the rinse water. Your dishwasher is designed to use a liquid rinse aid. Do not use a solid or bar-type.

Filling the dispenser

The rinse aid dispenser holds 4.8 oz (145 mL) of rinse aid. Under normal conditions, this will last for about 1 to 3 months. Rinse aid is released through an opening in the dispenser. When latched properly, the cover remains closed. The cover should be opened only when refilling the dispenser. You do not have to wait until the dispenser is empty to refill it. Try to keep it full, but be careful not to overfill it.

1. Make sure the dishwasher door is fully open.
2. Open the dispenser by pushing the cover latch.

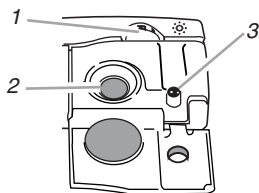

1. Cover latch
2. Rinse aid dispenser
3. Indicator window

3. Add rinse aid until the indicator window looks full.
4. Clean up any spilled rinse aid with a damp cloth.
5. Close the cover.

NOTE: The cover latch clicks when the cover is closed and latched.

Rinse aid setting

The amount of rinse aid released into the final wash can be adjusted. The factory setting is at 2. For most water conditions, set the adjuster to 1 or 2. If there are rings or calcium (hard water) spots on dishes, try a higher setting.

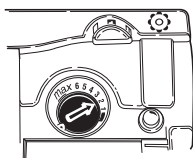

To adjust the setting

Open the dispenser cover. Turn the adjuster inside the dispenser to the desired setting.

Dishwasher Efficiency Tips

Hot water dissolves and activates the dishwashing detergent. Hot water also dissolves grease on dishes and helps glasses dry spot-free. For best dishwashing results, water should be 120°F (49°C) as it enters the dishwasher. Loads may not wash as well if the water temperature is too low. Water that is too hot can make some soils harder to remove and cause certain detergent ingredients not to function. If your water heater is located far from the dishwasher, it may be necessary to run the hot water at the faucet closest to the dishwasher to minimize the amount of cold water in the water line.

To check water temperature

1. Run hot water at the faucet closest to your dishwasher for at least 1 minute.
2. Place a candy or meat thermometer in a glass measuring cup.



3. Check the temperature on the thermometer as the water is running into the cup.
 - To save water, energy and time, do not rinse dishes before putting them into the dishwasher.
 - Use a low energy, quick, or short cycle whenever possible. These cycles use less hot water and energy than a normal cycle.
 - Use a delay feature (on some models) to run your dishwasher during off-peak hours. Local utilities recommend avoiding heavy usage of energy at certain times of day.
 - During the summer, run your dishwasher at night. This reduces daytime heat buildup in the kitchen.
 - Use the energy-saving dry option whenever possible. Allow longer drying times (overnight) when using these options. Use a rinse aid to improve drying.
 - Use cycles or options that add extra heat to the wash or rinse portion of the cycle only when needed.
 - Run your dishwasher with full loads. Run a rinse cycle after meals until the dishwasher is full.
 - If your home is equipped with a water softener, you may want to avoid starting the dishwasher during the regeneration of the softener, since this may contribute to poor wash performance.

Cycle Selection Charts

Select the wash cycle and options desired. The dishwasher starts filling once you press a cycle, unless you select a delay wash. You can select an option as the machine is filling.

After a wash cycle, the dishwasher remembers the options used and uses the same options in the next wash cycle unless new options are selected or Cancel is selected.

A “●” shows what steps are in each cycle. Your model may have some or all of the cycles shown.

Display time is for models with the dual digit display on the console.

These models meet the ENERGY STAR® guidelines for energy efficiency.

Temperatures indicate where extra heat is added.

Water usage is shown in U.S. gallons/liters.

 Use this cycle for all day-to-day soil types, including both normal and heavy soils, giving you exceptional cleaning performance combined with reassuring sanitization. Initial display time after rotating clock pattern: 86-94 min

 Use both detergent dispenser sections.

Pre-Wash	Main Wash	Rinse	Rinse	Final Heated Rinse	Dry	Minimum Time (min)	Water Usage (gal/L)
● 130°F (54°C)	● 145°F (63°C)	●		● 160°F (71°C)	●	91* Light soil	6.9-10.4/ 26.1-39.3

 Use this cycle for hard-to-clean, heavily-soiled pots, pans, casseroles, and regular tableware. Initial display time after rotating clock pattern: 84-92 min

 Use both detergent dispenser sections.

Pre-Wash	Main Wash	Rinse	Rinse	Final Heated Rinse	Dry	Minimum Time (min)	Water Usage (gal/L)
● 130°F (54°C)	● 140°F (60°C)	●		● 140°F (60°C)	●	89* Light soil	6.9-10.4/ 26.1-39.3

 Use this cycle for loads with normal amounts of food soil. (The energy-usage label is based on this cycle.) During the main wash, the wash action will repeatedly pause for several seconds. Initial display time after rotating clock pattern: 73-90 min

 Use both detergent dispenser sections.

Pre-Wash	Main Wash	Purge	Rinse	Final Heated Rinse	Dry	Minimum Time (min)	Water Usage (gal/L)
●	● 120°F (49°C)	●		● 140°F (60°C)	●	72* Light soil	5.9-10.1/ 22.3-38.2

 Use this cycle for china and crystal. This cycle uses a light wash and gentle dry. During the heated dry, the heating element cycles on and off. Initial display time after rotating clock pattern: 65-73 min

 Use main detergent dispenser section.

Rinse	Main Wash	Purge	Rinse	Final Heated Rinse	Dry	Minimum Time (min)	Water Usage (gal/L)
●	● 120°F (49°C)	●		● 135°F (57°C)	● cycled	71*	5.9-8.4/ 22.3-31.8

 Use this cycle for pre-rinsed or lightly-soiled loads. This cycle automatically adds a fill and brief pre-wash, purging the hot water line and improving wash results, without adding time for water heating periods. Initial display time after rotating clock pattern: 42-46 min

 Use main detergent dispenser section.

First Fill Water Temp.	Pre-Wash	Main Wash	Rinse	Rinse	Final Heated Rinse	Dry	Minimum Time (min)	Water Usage (gal/L)
Greater than 135°F (57°C)		●	●		●	●	44*	5.2-7.8/ 19.7-29.5

 Use this rinse cycle for rinsing dishes, glasses, and silverware that will not be washed right away. Initial display time after rotating clock pattern: 4 min

 Do not use detergent with this cycle.

Pre-Wash	Main Wash	Rinse	Rinse	Final Heated Rinse	Dry	Time (min)	Water Usage (gal/L)
			●			10	1.8-2.7/ 6.8-10.2

*If the incoming water is less than the recommended temperature or food soils are heavy, the cycle will automatically compensate by adding time, heat, and water as needed.

Canceling a Cycle

Anytime during a cycle, press



If your dishwasher has a dual-digit display, it shows



Your dishwasher starts a 2-minute drain (if needed). Let the dishwasher drain completely. The light turns off after 2 minutes.

NOTE: If your dishwasher does not need draining, the light turns off. Select a new cycle and options.

To stop the drain

You can press CANCEL again to stop the drain immediately. Remember to drain the dishwasher before starting a new cycle.

To clear the indicators

Press CANCEL before starting the dishwasher to clear all options and cycles.

Changing a Cycle or Setting

During the first fill of a cycle

1. Press a new cycle and/or options.
2. Check the detergent dispensers. They must be filled properly for the new cycle.

After the first fill of a cycle

1. Press



If your dishwasher has a dual-digit display, it shows



Your dishwasher starts a 2-minute drain (if needed). Let the dishwasher drain completely. The light turns off after 2 minutes.

NOTE: If your dishwasher does not need draining, the light turns off.

2. Check the detergent dispensers. They must be filled properly for the new cycle.
3. Close the door.
4. Press a new cycle and/or options.

Adding Items During a Cycle

You can add an item anytime before the main wash starts. Open the door and check the detergent dispenser. If the cover is still closed, you can add items.

To add items

1. Lift up the door latch to stop the cycle. Wait for the spraying action to stop before opening the door.
2. Open the door. If the detergent dispenser cover is still closed, add the item.
3. Close the door firmly until it latches. The dishwasher resumes the cycle after about a 5-second pause.

Option Selections

You can customize your cycles by pressing an option. If you change your mind, press the option again to turn the option off, or select a different option if desired.

You can change an option anytime before the selected option begins. For example, you can press an unheated drying option any time before drying begins.

After a wash cycle, the dishwasher remembers the options used and uses the same options in the next wash cycle, unless you select new options or press CANCEL.

Soak & Scour

Select this option to pre-soak your dishes for 4 hours in your dishwasher instead of pre-soaking them in the sink. When you select Soak & Scour, the dishwasher fills and then sprays for 8 minutes. It will then pause for 16 minutes while dishes soak, and then spray for 90 seconds to keep dishes wet. Pausing for 16 minutes and spraying for 90 seconds are repeated for 4 hours. At the end of the 4 hours, the dishwasher drains and then starts the cycle you have selected. This pre-soaking uses only one additional fill of water and does not require special detergent. Use standard detergent per cycle recommendations.



If your dishwasher has a dual-digit display, it will show the hours remaining in the soaking period before the cycle starts, beginning with



showing 4 hours remaining.

NOTE: Soak & Scour is an option for the Anti-Bacterial (available on some models) or Pots & Pans cycles. If Hi-Temp Scour is also selected, only the Soak & Scour option is actually used.

Hi-Temp Scour

Select this option to increase the target water temperature during the wash portions of the cycle. Hi-Temp Scour raises the target water temperature to 145°F (63°C) in the main wash. In the Anti-Bacterial and Pots & Pans cycles, Hi-Temp Scour also raises the target water temperature to 135°F (57°C) in the pre-wash. Heating the water helps improve washing results. Hi-Temp Scour is useful when loads contain baked-on food.

This option adds heat and wash time to the cycle. When Hi-Temp Scour is used with the Anti-Bacterial and Pots & Pans cycles, water is also added to the cycle in an additional rinse.



NOTE: Hi-Temp Scour is an option with Anti-Bacterial (available on some models), Pots & Pans and Normal cycles.

SANI RINSE™ Option

Select this option to raise the water temperature in the final rinse to approximately 155°F (68°C). The SANI RINSE option adds heat and time to the cycle. In the Pots & Pans, Normal, and Anti-Bacterial cycles, this high-temperature rinse sanitizes your dishes and glassware in accordance with NSF/ANSI Standard 184 for Residential Dishwashers. Certified residential dishwashers are not intended for licensed food establishments.



NOTE: The Anti-Bacterial cycle automatically uses this option. Use the SANI RINSE option with Pots & Pans and Normal cycles. Only these sanitization cycles have been designed to meet the NSF/ANSI requirements.

Air Dry

Select this energy-saving option to dry without heat. Air drying is useful when loads contain plastic dinnerware that may be sensitive to high temperatures.



The dishes take longer to dry and some spotting can occur. For best drying, use a liquid rinse aid. Some items (such as plastics) may need towel drying.

NOTE: Air Dry is an option with all cycles, except Rinse Only.

Control Lock

Use the Control Lock to prevent unintended use of the dishwasher. You can also use the Control Lock feature to prevent unintended cycle or option changes during a cycle.



When Control Lock is lit, all buttons are disabled.

NOTES:

- The dishwasher door can be opened while the controls are locked.
- You can turn on the Control Lock while the dishwasher is running.

To turn on Control Lock

Press and hold



for 4 seconds. Control Lock glows.

If you press any pad while your dishwasher is locked, the light flashes 3 times and the selection is ignored.

To turn off the Control Lock

Press and hold AIR DRY for 4 seconds. The light turns off.

Delay Start (models with dual-digit display)

Select this option to run your dishwasher at a later time or during off-peak hours. You can add items to the load anytime during the delay countdown. After adding items, close the door firmly until it latches. The delay countdown will not continue if the door is not latched.

- You can delay the start of a cycle up to 12 hours.
- The first time you use Delay Start, you will see



showing a 1-hour delay.

- After the first time that you use delay, the control will start by calling up the last delay that you ran. You can adjust from there if you want to change it.

To delay the start

1. Close the door.
2. Repeatedly press



until you see the desired hours of delay in the display.

When the delay reaches 12 hours, the delay turns off. Press DELAY START again to select a new number of delay hours.

3. Select a wash cycle and options.

NOTE: To cancel the delay and cycle, press CANCEL. To cancel the delay and start the cycle immediately, press DELAY START until no hours show in the display.

Delay Start (models with 2-4-8 hour button)

Use Delay Start to run your dishwasher at a later time or during off-peak hours. You can add items to the load anytime during the delay countdown. After adding items, close the door firmly until it latches. The delay countdown will not continue if the door is not latched.

To delay the start

1. Close the door.
2. Press DELAY START 1 time for a 2-hour delay, 2 times for a 4-hour delay, or 3 times for an 8-hour delay.



3. Select a wash cycle and option.

The number glows below Hours. The dishwasher starts the cycle in the selected number of hours. If you do not press a cycle within 30 seconds, the Delay Start indicator turns off.

NOTES:

- To cancel the delay and cycle, press CANCEL.
- To cancel the delay and start the cycle, press DELAY START until "8" glows. Then press DELAY START one more time. The delay turns off and the delayed cycle starts.

Cycle Status Indicators

Follow the progress of your dishwasher with the Cycle Status indicators.



NOTE: Your model may have some or all of the indicators shown above.

Sensing/Soaking

Sensing/Soaking glows during both the Sensing and Soaking parts of the cycle. Your dishwasher senses soil level during soil sensing intervals and water temperature during Water Heating pause intervals. Your dishwasher soaks when Soak & Scour is selected. Washing continues while Sensing occurs. Washing pauses for regular intervals during a soak.

Water Heating

Water Heating glows only when the cycle pauses to heat water to a set temperature. Washing or rinsing continues as water heats. Once water reaches the set temperature, the light goes off and the cycle resumes.

NOTE: Some portions of the cycle are heated for fixed periods of time, but not to a set temperature. The cycle does not pause. The Water Heating light is not turned on for these timed heats.

Clean

Clean glows when a cycle is finished. The light turns off when you open and close the door or press CANCEL.

Sanitized

If you select the SANI RINSE™ option, Sanitized glows when the SANI RINSE cycle is finished. If your dishwasher did not properly sanitize your dishes, the light flashes at the end of the cycle. This can happen if the cycle is interrupted. The light goes off when you open the door.

Refill Rinse Aid

Fill the Rinse Aid dispenser when Refill Rinse Aid is lit. A rinse aid prevents water from forming droplets that can dry as spots or streaks.

If the Rinse Aid dispenser is empty, the light glows when you select a cycle or while a cycle is running.

Active Vent (on some models)

The Active Vent reduces the sounds from your dishwasher. The cover closes after the cycle starts. Filling and washing sounds are reduced. The Active Vent opens when wash action ends and vapor is vented into room.

NOTE: There is a slight noise when the cover closes or opens. This is normal.

Drying System

During drying, you can see steam escaping through the vent at the upper left corner of the door. This is normal as the heat dries your dishes.

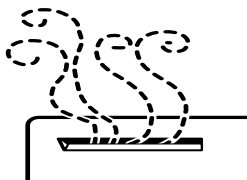

IMPORTANT: The vapor is hot. Do not touch the vent during drying.

Overfill Protection Float

The overfill protection float (in the front right corner of the dishwasher tub) keeps the dishwasher from overflowing. It must be in place for the dishwasher to operate.



Check under the float for objects that may keep the protector from moving up or down.

WASHING SPECIAL ITEMS

If you have doubts about washing a particular item, check with the manufacturer to see if it is dishwasher safe.

Material	Dishwasher Safe?/Comments
Aluminum	Yes High water temperature and detergents can affect finish of anodized aluminum.
Disposable Aluminum	No Do not wash throwaway aluminum pans in the dishwasher. These might shift during washing and transfer black marks to dishes and other items.
Bottles and Cans	No Wash bottles and cans by hand. Labels attached with glue can loosen and clog the spray arms or pump and reduce washing performance.
Cast Iron	No Seasoning will be removed and iron will rust.
China/ Stoneware	Yes Always check manufacturer's recommendations before washing. Antique, hand-painted, or over-the-glaze patterns may fade. Gold leaf can discolor or fade.
Crystal	Yes Check manufacturer's recommendations before washing. Some types of leaded crystal can etch with repeated washing.
Gold	No Gold-colored flatware will discolor.
Glass	Yes Milk glass yellows with repeated dishwasher washing.
Hollow-Handle Knives	No Handles of some knives are attached to the blade with adhesives which can loosen if washed in the dishwasher.
Pewter, Brass, Bronze	No High water temperatures and detergent can discolor or pit the finish.
Disposable Plastics	No Cannot withstand high water temperatures and detergents.
Plastics	Yes Always check manufacturer's recommendations before washing. Plastics vary in their capacity to withstand high temperatures and detergents. Load plastics in top rack only.

Material	Dishwasher Safe?/Comments
Stainless Steel	Yes Run a rinse cycle if not washing immediately. Prolonged contact with food containing salt, vinegar, milk products, or fruit juice can damage finish.
Sterling Silver or Silver Plate	Yes Run a rinse cycle if not washing immediately. Prolonged contact with food containing salt, acid, or sulfide (eggs, mayonnaise, and seafood) can damage finish.
Tin	No Can rust.
Wooden Ware	No Wash by hand. Always check manufacturer's instructions before washing. Untreated wood can warp, crack, or lose its finish.

DISHWASHER CARE

Cleaning

Cleaning the exterior

In most cases, regular use of a soft, damp cloth or sponge and a mild detergent is all that is necessary to keep the outside of your dishwasher looking nice and clean. If your dishwasher has a stainless steel exterior, a stainless steel cleaner is recommended.

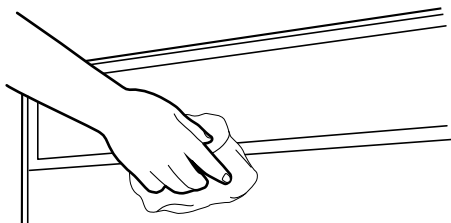

Cleaning the interior

Hard water minerals can cause a white film to build up on the inside surfaces, especially just beneath the door area.

Do not clean the dishwasher interior until it has cooled. Wear rubber gloves. Do not use any type of cleanser other than dishwasher detergent because it may cause foaming or sudsing.

To clean interior

Make a paste with powdered dishwasher detergent on a damp sponge and clean.

OR

Use liquid automatic dishwasher detergent and clean with a damp sponge.

OR

See the vinegar rinse procedure in "Spotting and filming on dishes" in "Troubleshooting."

NOTE: Run a normal cycle with detergent after cleaning the interior.

Drain Air Gap

Check the drain air gap anytime your dishwasher isn't draining well.

Some state or local plumbing codes require the addition of a drain air gap between a built-in dishwasher and the home drain system. If a drain is clogged, the drain air gap protects your dishwasher from water backing up into it.

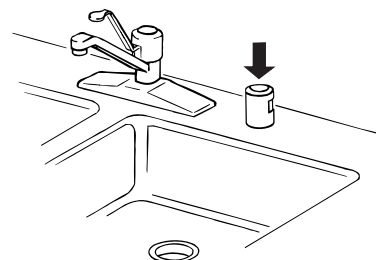

The drain air gap is usually located on top of the sink or countertop near the dishwasher. To order a drain air gap contact your local dealer, or in the U.S.A., call the Customer Interaction Center and ask for Part Number 300096.

NOTE: The drain air gap is an external plumbing device that is not part of your dishwasher. The warranty provided with your dishwasher does not cover service costs directly associated with the cleaning or repair of the external drain air gap.

To clean the drain air gap

Clean the drain air gap periodically to ensure proper drainage of your dishwasher. Follow the cleaning instructions provided by the manufacturer. With most types, you lift off the chrome cover. Unscrew the plastic cap. Then check for any soil buildup. Clean if necessary.

Storing

Storing for the summer

Protect your dishwasher during the summer months by turning off the water supply and power supply to the dishwasher.

Winterizing your dishwasher

Protect your dishwasher and home against water damage due to freezing water lines. If your dishwasher is left in a seasonal dwelling or could be exposed to near freezing temperatures, have your dishwasher winterized by authorized service personnel.

TROUBLESHOOTING

First try the solutions suggested here and possibly avoid the cost of a service call...

Dishwasher is not operating properly

■ Dishwasher does not run or stops during a cycle

Is the door closed tightly and latched?

(NOTE: On models with a dual-digit display, the control displays “- -” during a cycle if it believes the door is not latched.)

Is the right cycle selected? Refer to the “Cycle Selection Charts.”

Is there power to the dishwasher? Has a household fuse blown or circuit breaker tripped?

Has the motor stopped due to an overload? The motor automatically resets itself within a few minutes. If it does not restart, call for service.

Is the water shutoff valve (if installed) turned on?

It is normal for certain cycles to repeatedly pause for several seconds during the main wash.

■ Dishwasher will not fill

Is the overflow protection float able to move up and down freely? Press down to release.

■ Dishwasher seems to run too long

Is the water supplied to the dishwasher hot enough? The dishwasher runs longer while heating water. Refer to the “Dishwasher Efficiency Tips” section.

A delay automatically occurs in some wash and rinse cycles until the water reaches the proper temperature.

■ Water remains in the dishwasher

Is the cycle complete?

■ Detergent remains in the covered section of the dispenser

Is the cycle complete?

Is the detergent lump-free? Replace detergent if necessary.

Is the bottom rack installed properly with the bumpers in the front? Refer to the “Parts and Features” section. Reinstall the rack if necessary.

■ White residue on the front of the access panel

Was too much detergent used? Refer to the “Detergent Dispenser” section.

Is the brand of detergent making excess foam? Try a different brand to reduce foaming and eliminate buildup.

■ Odor in the dishwasher

Are dishes washed only every 2 or 3 days? Run a rinse cycle once or twice a day until you have a full load.

Does the dishwasher have a new plastic smell? Run a vinegar rinse as described in “Spotting and filming on dishes” later in this Troubleshooting guide.

■ Condensation on the kitchen counter (built-in models)

Is the dishwasher aligned with the countertop? Moisture from the vent in the dishwasher console can form on the counter. Refer to the Installation Instructions for more information.

Dishes are not completely clean

■ Food soil left on the dishes

Is the dishwasher loaded correctly? Refer to the “Dishwasher Loading” section.

Is the water temperature too low? For best dishwashing results, water should be 120°F (49°C) as it enters the dishwasher. Refer to the “Dishwasher Efficiency Tips” section.

Did you use the correct amount of fresh detergent? Use recommended dishwasher detergents only. Refer to the “Detergent Dispenser” section. Never use less than 1 tb (15 g) per load. Detergent must be fresh to be effective. Store detergent in a cool, dry area. Heavy soil and/or hard water generally require extra detergent.

Is detergent caked in dispenser? Use fresh detergent only. Do not allow detergent to sit for several hours in a wet dispenser. Clean dispenser when caked detergent is present.

Is the pump or spray arm clogged by labels from bottles and cans? If you wash bottles and cans in your dishwasher, check for labels clogging the pump or spray arm.

Is the home water pressure high enough for proper dishwasher filling? Home water pressure should be 20 to 120 psi (138 to 828 kPa) for proper dishwasher fill. A booster pump on the water supply can be added if pressure is too low.

Are high suds slowing the wash arm? Never use soap or laundry detergents. Use recommended dishwasher detergents only.

Spots and stains on dishes

■ Spotting and filming on dishes

Is your water hard or is there a high mineral content in your water? Conditioning the final rinse water with a liquid rinse aid helps eliminate spotting and filming. Keep the rinse aid dispenser filled.

Is the water temperature too low? For best dishwashing results, water should be 120°F (49°C) as it enters the dishwasher. Refer to the “Dishwasher Efficiency Tips” section.

Did you use the correct amount of effective detergent? Use recommended dishwasher detergents only. Refer to the “Detergent Dispenser” section. Never use less than 1 tb (15 g) per load. Detergent must be fresh to be effective. Store detergent in a cool, dry area. Heavy soil and/or hard water generally require extra detergent.

Is the home water pressure high enough for proper dishwasher filling? Home water pressure should be 20 to 120 psi (138 to 828 kPa) for proper dishwasher fill. A booster pump on the water supply can be added if pressure is too low.

NOTE: To remove spots and film from dishes, try a white vinegar rinse. This procedure is intended for occasional use only. Vinegar is an acid, and using it too often could damage your dishwasher.

1. Wash and rinse dishes. Use an air-dry or an energy saving dry option. Remove all silverware or metal items.
2. Put 2 cups (500 mL) white vinegar in a glass or dishwasher-safe measuring cup on the bottom rack.
3. Run the dishwasher through a complete washing cycle using an air-dry or an energy saving dry option. Do not use detergent. Vinegar will mix with the wash water.

■ **Silica film or etching (silica film is a milky, rainbow-colored deposit; etching is a cloudy film)**

Sometimes there is a water/chemical reaction with certain types of glassware. This is usually caused by some combination of soft or softened water, alkaline washing solutions, insufficient rinsing, overloading the dishwasher, and the heat of drying. It might not be possible to prevent the problem, except by hand washing.

To slow this process use a minimum amount of detergent but not less than 1 tb (15 g) per load. Use a liquid rinse aid and underload the dishwasher to allow thorough rinsing. Silica film and etching are permanent and cannot be removed. Do not use heated drying.

■ **White spots on cookware with nonstick finish**

Has the dishwasher detergent removed cookware seasoning? Reseason cookware after washing in the dishwasher.

■ **Brown stains on dishes and dishwasher interior**

Does your water have high iron content? Rewash dishes using 1-3 tsp (5-15 mL) of citric acid crystals added to the covered section of the detergent dispenser. Do not use detergent. Follow with a Normal wash cycle with detergent. If treatment is needed more often than every other month, the installation of an iron removal unit is recommended.

■ **Black or gray marks on dishes**

Are aluminum items rubbing dishes during washing? Disposable aluminum items can break down in the dishwasher and cause marking. Hand wash these items. Remove aluminum markings by using a mild abrasive cleaner.

■ **Orange stains on plastic dishes or dishwasher interior**

Are large amounts of tomato-based foods on dishes placed in the dishwasher? Stains gradually fade over time. Regular use of heated drying will slow fading. Stains will not affect dishwasher performance. Regular use of a rinse cycle and an air-dry or energy-saving dry option will reduce the likelihood of staining.

Dishes do not dry completely

■ **Dishes are not dry**

Did you load your dishwasher to allow proper water drainage? Do not overload. Refer to the “Dishwasher Loading” section. Use a liquid rinse aid to speed drying.

Are the plastics wet? Plastics often need towel drying.

Is the rinse aid dispenser empty? Refer to the “Rinse Aid Dispenser” section.

Did you use an air-dry or energy-saving dry option? Use a heated drying option for dryer dishes.

Dishes are damaged during a cycle

■ **Chipping of dishes**

Did you load the dishwasher properly? Load the dishes and glasses so they are stable and do not strike together from washing action. Minimize chipping by moving the rack in and out slowly.

NOTE: Antiques, feather-edged crystal, and similar types of china and glassware might be too delicate for automatic dishwashing. Wash by hand.

Noises

■ **Grinding, grating, crunching or buzzing sounds**

A hard object has entered the wash module (on some models). When the object is ground up, the sound should stop.

WASH MODULE

The washing system parts covered by your warranty are shown below.

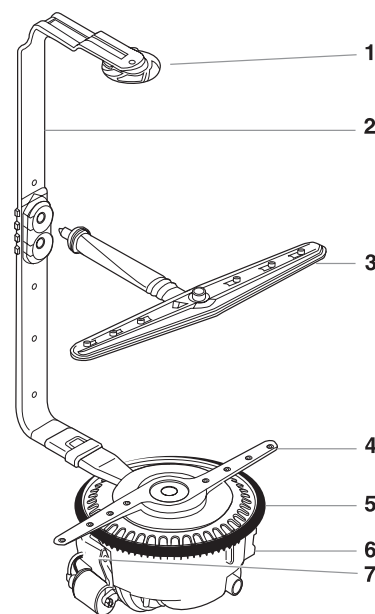

1. Top spray
2. Water tube
3. Upper spray arm
4. Lower spray arm
5. Wash module
6. Drain motor
7. Wash motor

ASSISTANCE OR SERVICE

Before calling for assistance or service, please check "Troubleshooting." It may save you the cost of a service call. If you still need help, follow the instructions below.

When calling, please know the purchase date and the complete model and serial number of your appliance. This information will help us to better respond to your request.

If you need replacement parts

If you need to order replacement parts, we recommend that you only use FSP® factory specified parts. These parts will fit right and work right because they are made with the same precision used to build every new WHIRLPOOL® appliance.

In the U.S.A., call the Customer Interaction Center at **1-800-253-1301**, or your nearest designated service center.

In Canada, call **1-800-807-6777**, or your nearest designated service center.

In the U.S.A.

Call the Whirlpool Customer Interaction Center toll free: **1-800-253-1301**.

Our consultants provide assistance with:

- Features and specifications on our full line of appliances.
- Installation information.
- Use and maintenance procedures.
- Accessory and repair parts sales.
- Specialized customer assistance (Spanish speaking, hearing impaired, limited vision, etc.).
- Referrals to local dealers, repair parts distributors, and service companies. Whirlpool designated service technicians are trained to fulfill the product warranty and provide after-warranty service, anywhere in the United States.

To locate the Whirlpool designated service company in your area, you can also look in your telephone directory Yellow Pages.

For further assistance

If you need further assistance, you can write to us with any questions or concerns at:

Whirlpool Brand Home Appliances
Customer Interaction Center
553 Benson Road
Benton Harbor, MI 49022-2692

Please include a daytime phone number in your correspondence.

In Canada

Call our Whirlpool Canada Inc. Customer Interaction Center toll free:

1-800-461-5681 Monday to Friday 8:00 a.m. - 6:00 p.m. (EST).
Saturday 8:30 a.m. - 4:30 p.m. (EST).

Our consultants provide assistance with:

- Features and specifications on our full line of appliances.
- Referrals to local dealers.
- Warranty information.

For service in Canada

Call **1-800-807-6777**. Whirlpool Canada Inc. designated service technicians are trained to fulfill the product warranty and provide after-warranty service, anywhere in Canada.

For further assistance

If you need further assistance, you can write to us with any questions or concerns at:

Customer Interaction Center
Whirlpool Canada Inc.
1901 Minnesota Court
Mississauga, Ontario L5N 3A7

Please include a daytime phone number in your correspondence.

WHIRLPOOL GOLD® DISHWASHER WARRANTY

ONE-YEAR FULL WARRANTY

For one year from the date of purchase, when this dishwasher is operated and maintained according to instructions attached to or furnished with the product, Whirlpool Corporation will pay for FSP® replacement parts and repair labor costs to correct defects in materials or workmanship. Service must be provided by a Whirlpool designated service company.

SECOND YEAR LIMITED WARRANTY ON WASH MODULE

In the second year from the date of purchase, when this dishwasher is operated and maintained according to instructions attached to or furnished with the product, Whirlpool Corporation will pay for FSP® replacement parts for any part of the wash module (see "Wash Module"), if defective in materials or workmanship.

SECOND THROUGH FIFTH YEAR LIMITED WARRANTY ON ELECTRONIC CONTROL SYSTEM AND NYLON-COATED DISHRACKS

In the second through fifth years from the date of purchase, when this dishwasher is operated and maintained according to instructions attached to or furnished with the product, Whirlpool Corporation will pay for FSP® replacement parts for the following components if defective in materials or workmanship: the electronic control system, the upper and lower dishracks (for models with nylon-coated dishracks).

TWENTY-YEAR FULL WARRANTY ON DURAPERM™ TUB AND INNER DOOR (FEATURED ON SELECT MODEL DISHWASHERS)

For twenty years from the date of purchase, when the dishwasher is operated and maintained according to instructions attached to or furnished with the product, Whirlpool Corporation will pay for FSP® replacement parts and repair labor costs for the DURAPERM™ tub and/or inner door should either fail to contain water, if defective in materials or workmanship. Service must be provided by a Whirlpool designated service company.

LIFETIME FULL WARRANTY ON STAINLESS STEEL TUB AND INNER DOOR (FEATURED ON SELECT MODEL DISHWASHERS)

For the lifetime of the product from the date of purchase, when the dishwasher is operated and maintained according to the instructions attached to and furnished with the product, Whirlpool Corporation will pay for FSP® replacement parts and repair labor costs for models with the Stainless Steel tub and/or inner door should either fail to contain water, if defective in materials or workmanship. Service must be provided by a Whirlpool designated service company.

Whirlpool Corporation will not pay for:

1. Service calls to correct the installation of your dishwasher, to instruct you how to use your dishwasher, or to replace house fuses or correct house wiring or plumbing.
2. Repairs when your dishwasher is used in other than normal, single-family household use.
3. Damage resulting from accident, alteration, misuse, abuse, fire, flood, acts of God, improper installation, or installation not in accordance with local electrical and plumbing codes, or use of products not approved by Whirlpool Corporation.
4. Any labor costs during the limited warranty periods.
5. Replacement parts or repair labor costs for units operated outside the United States and Canada.
6. Pickup and delivery. This product is designed to be repaired in the home.
7. Repairs to parts or systems resulting from unauthorized modifications made to the appliance.
8. In Canada, travel or transportation expenses for customers who reside in remote areas.

WHIRLPOOL CORPORATION AND WHIRLPOOL CANADA INC. SHALL NOT BE LIABLE FOR INCIDENTAL OR CONSEQUENTIAL DAMAGES.

Some states and provinces do not allow the exclusion or limitation of incidental or consequential damages, so this exclusion or limitation may not apply to you. This warranty gives you specific legal rights and you may also have other rights which vary from state to state or province to province.

Outside the 50 United States and Canada, this warranty does not apply. Contact your authorized Whirlpool dealer to determine if another warranty applies.

If you need service, first see "Troubleshooting." Additional help can be found by checking "Assistance or Service," or by calling our Customer Interaction Center at **1-800-253-1301**, from anywhere in the U.S.A. or write: Whirlpool Corporation, Customer Interaction Center, 553 Benson Road, Benton Harbor, MI 49022-2692. In Canada, call Whirlpool Canada Inc. at **1-800-807-6777**. 7/03

Keep this book and your sales slip together for future reference. You must provide proof of purchase or installation date for in-warranty service.

Write down the following information about your dishwasher to better help you obtain assistance or service if you ever need it. You will need to know your complete model number and serial number. You can find this information on the model and serial number label/plate, located on your appliance as shown in "Parts and Features."

Dealer name _____

Address _____

Phone number _____

Model number _____

Serial number _____

Purchase date _____

LA SÉCURITÉ DU LAVE-VAISSELLE

Votre sécurité et celle des autres est très importante.

Nous donnons de nombreux messages de sécurité importants dans ce manuel et sur votre appareil ménager. Assurez-vous de toujours lire tous les messages de sécurité et de vous y conformer.



Voici le symbole d'alerte de sécurité.

Ce symbole d'alerte de sécurité vous signale les dangers potentiels de décès et de blessures graves à vous et à d'autres.

Tous les messages de sécurité suivront le symbole d'alerte de sécurité et le mot "DANGER" ou "AVERTISSEMENT". Ces mots signifient :

⚠ DANGER

Risque possible de décès ou de blessure grave si vous ne suivez pas immédiatement les instructions.

⚠ AVERTISSEMENT

Risque possible de décès ou de blessure grave si vous ne suivez pas les instructions.

Tous les messages de sécurité vous diront quel est le danger potentiel et vous disent comment réduire le risque de blessure et ce qui peut se produire en cas de non-respect des instructions.

IMPORTANTES INSTRUCTIONS DE SÉCURITÉ

AVERTISSEMENT : Lors de l'utilisation du lave-vaisselle, suivre les précautions élémentaires dont les suivantes :

- Lire la totalité des instructions avant d'utiliser le lave-vaisselle.
- N'utiliser le lave-vaisselle que pour laver la vaisselle.
- Utiliser les détersifs ou agents de rinçage recommandés pour lave-vaisselle et les garder hors de la portée des enfants.
- Lorsque vous chargez le lave-vaisselle :
 - 1) Placer les objets coupants de façon qu'ils ne puissent endommager le joint de la porte; et
 - 2) Placer les couteaux le manche vers le haut de façon à ne pas vous couper.
- Ne pas laver d'articles en plastique à moins qu'ils ne soient marqués "Peut aller au lave-vaisselle" ou l'équivalent. Si l'article ne porte aucune indication, vérifier auprès du fabricant.
- Ne pas toucher l'élément chauffant pendant le fonctionnement ou immédiatement après.
- Ne pas faire fonctionner le lave-vaisselle si tous les panneaux de l'enceinte ne sont pas en place.
- Ne pas jouer avec les commandes.
- Ne pas abuser, vous asseoir ni monter sur la porte, le couvercle ou les paniers du lave-vaisselle.
- Pour éviter tout risque d'accident, ne pas laisser les enfants jouer dans ou sur le lave-vaisselle.
- Sous certaines conditions, de l'hydrogène peut se former dans un réseau d'eau chaude inutilisé depuis deux semaines ou plus. L'HYDROGÈNE EST UN GAZ EXPLOSIBLE. Si le système d'eau chaude n'a pas été utilisé depuis un certain temps, laisser couler l'eau chaude des robinets pendant quelques minutes avant de faire fonctionner le lave-vaisselle. Cette mesure permettra à l'hydrogène de s'évaporer. Ce gaz étant inflammable, ne pas fumer ni utiliser de flamme nue pendant cette période.
- Enlever la porte ou le couvercle du compartiment de lavage lorsque vous remplacez ou mettez au rebut un vieux lave-vaisselle.

CONSERVEZ CES INSTRUCTIONS

Avant d'utiliser le lave-vaisselle

⚠ AVERTISSEMENT

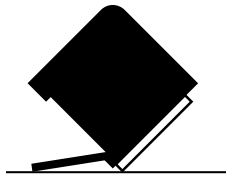

Risque de basculement

Ne pas utiliser le lave-vaisselle jusqu'à ce qu'il soit complètement installé.

Ne pas appuyer sur la porte ouverte.

Le non-respect de ces instructions peut causer des blessures graves ou des coupures.

⚠ AVERTISSEMENT



Risque de choc électrique

Relier le lave-vaisselle à la terre d'une méthode électrique.

Brancher le fil relié à la terre au connecteur vert relié à la terre dans la boîte de la borne.

Ne pas utiliser un câble de rallonge.

Le non-respect de ces instructions peut causer un décès, un incendie ou un choc électrique.

INSTRUCTIONS DE MISE À LA TERRE

■ Pour un lave-vaisselle relié à la terre, branché avec un cordon :

Le lave-vaisselle doit être relié à la terre. En cas d'un mauvais fonctionnement ou d'une panne, la mise à terre réduira le risque d'un choc électrique en fournissant le moins de résistance pour le courant électrique. Le lave-vaisselle est équipé d'un cordon avec un conducteur pour relier les appareils à la terre. La fiche doit être branchée sur une prise appropriée, installée et reliée à la terre conformément aux codes et règlements locaux.

AVERTISSEMENT : La connexion incorrecte du conducteur pour relier les appareils à la terre peut causer le risque de choc électrique. Vérifier avec un électricien compétent ou un représentant de service si vous avez des doutes si le lave-vaisselle est correctement relié à la terre. Ne pas modifier la fiche fournie avec le lave-vaisselle; si elle n'entre pas dans la prise, faire installer une prise appropriée par un électricien compétent.

■ Pour un lave-vaisselle branché en permanence :

Le lave-vaisselle doit être branché à un système d'installation électrique permanent en métal relié à la terre, ou un conducteur pour relier les appareils doit être relié avec les conducteurs du circuit et branché à une borne pour relier les appareils à la terre ou au cordon d'alimentation électrique avec le lave-vaisselle.

CONSERVEZ CES INSTRUCTIONS

- Installer le lave-vaisselle dans un endroit à l'abri des intempéries. Protéger l'appareil contre le gel pour éviter une rupture possible du robinet de remplissage. De telles ruptures ne sont pas couvertes par la garantie. Voir "Remisage" à la section "Entretien du lave-vaisselle" pour la préparation du remisage en hiver.
- Installer et niveler le lave-vaisselle sur un plancher qui pourra en supporter le poids, et dans un espace convenable pour ses dimensions et son utilisation.
- Enlever tous les bouchons d'expédition des tuyaux et des raccords (tel que le capuchon sur l'ouverture de vidange) avant l'installation. Voir les instructions d'installation pour des renseignements complets.

PIÈCES ET CARACTÉRISTIQUES

Ce manuel couvre plusieurs modèles différents. Le lave-vaisselle que vous avez acheté peut comporter certaines ou toutes les pièces et caractéristiques énumérées ci-dessous.

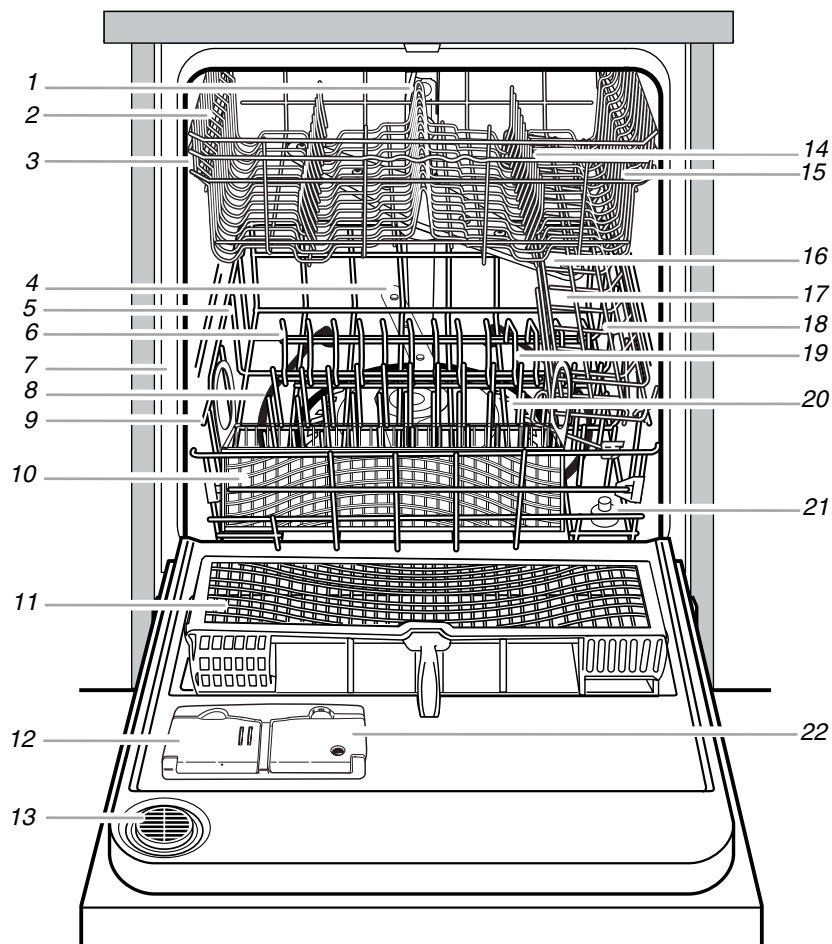

1. Lavage au niveau supérieur

2. Réglage à deux positions
(sur certains modèles)

3. Panier supérieur

4. Bras d'aspersion inférieur

5. Panier inférieur

6. Tiges rabattables
(sur certains modèles)

7. Plaque signalétique des numéros
de modèle et de série

8. Élément chauffant

9. Ouverture d'arrivée d'eau
[dans la paroi de la cuve]

10. Panier à couverts
(sur certains modèles)

11. Panier à couverts ANYWARE™
PLUS (sur certains modèles)

12. Distributeur de détergent

13. Événement actif (sur certains modèles)

14. Tiges flexibles
(sur certains modèles)

15. Tablettes d'appoint pour tasses
(sur certains modèles)

16. Bras d'aspersion supérieur

17. Porte-ustensiles
(sur certains modèles)

18. Panier à ustensiles
(sur certains modèles)

19. Tiges de retenue FLIP AWAY™
(sur certains modèles)

20. Module du filtre

21. Dispositif de protection contre
le débordement

22. Distributeur d'agent de rinçage

Autres caractéristiques possibles de votre lave-vaisselle

Attaches pour articles légers

Tableaux de commande

GU630, GU1100, GU1108

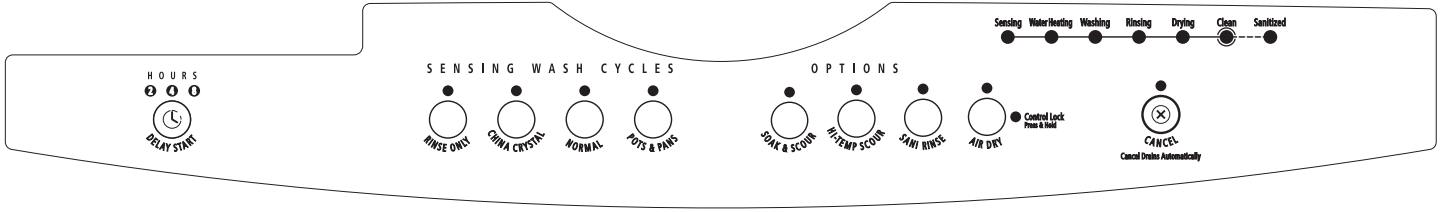

GU1200, GU2300

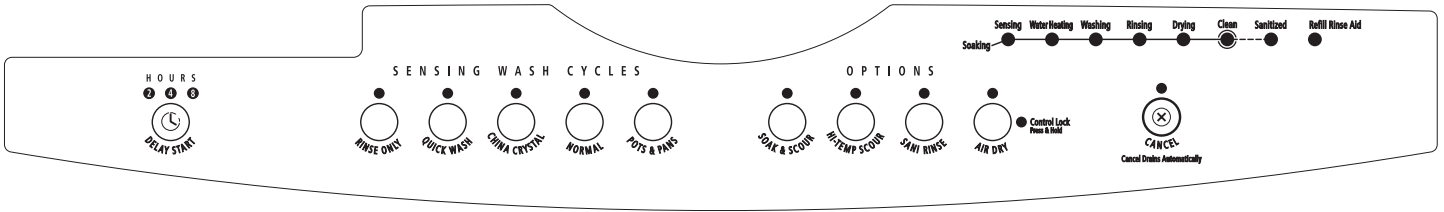

GU1500

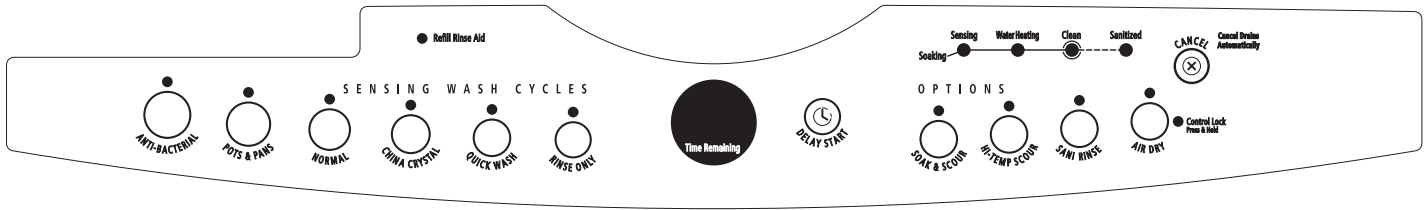

DU1020

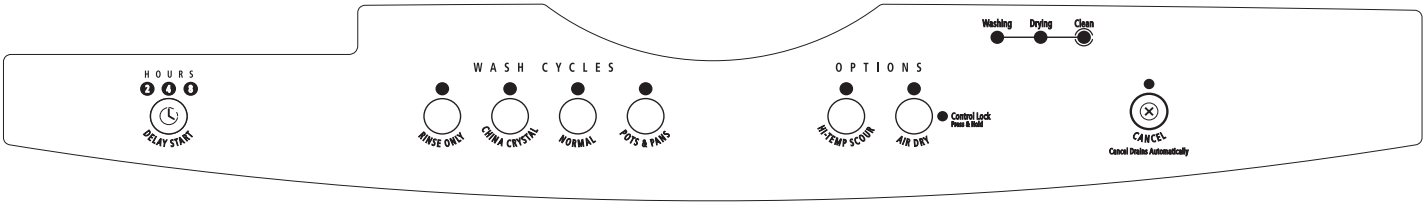

DUL300

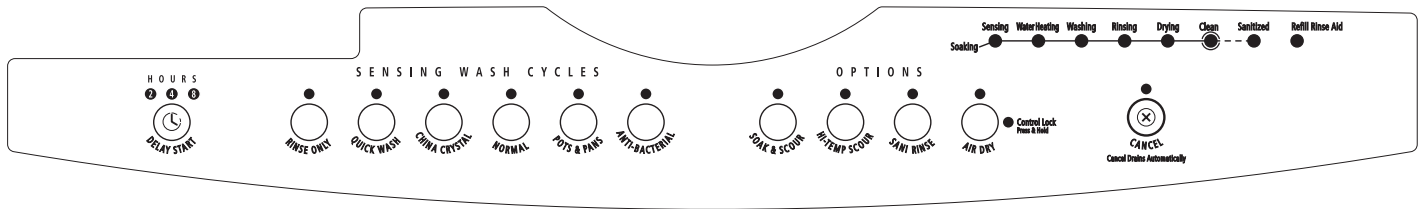

GUIDE DE MISE EN MARCHE

Avant d'utiliser le lave-vaisselle, enlever tous les matériaux d'emballage. Lire ce guide d'utilisation et d'entretien au complet. Vous y trouverez des renseignements de sécurité importants ainsi que des conseils d'utilisation utiles.

Utilisation de votre nouveau lave-vaisselle

1. Ôter les particules alimentaires et articles durs (cure-dents ou os) de la vaisselle.
2. Bien charger le lave-vaisselle. (Voir "Chargement du lave-vaisselle".) S'assurer que rien n'empêche le ou les bras d'aspersion de tourner librement.

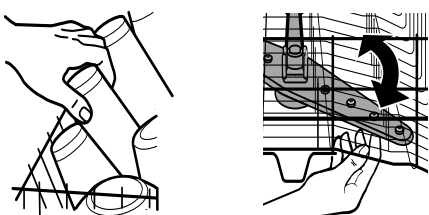

3. Ajouter le détergent à vaisselle et contrôler le niveau d'agent de rinçage dans le distributeur. Ajouter l'agent de rinçage au besoin. (Voir "Utilisation du lave-vaisselle".)

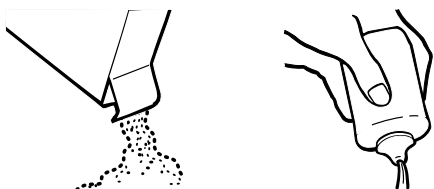

4. Bien fermer la porte. Le verrou de la porte s'engage automatiquement. Laisser l'eau couler du robinet le plus près du lave-vaisselle jusqu'à ce qu'elle soit chaude. (Voir "Conseils d'efficacité pour le lave-vaisselle".) Fermer le robinet.

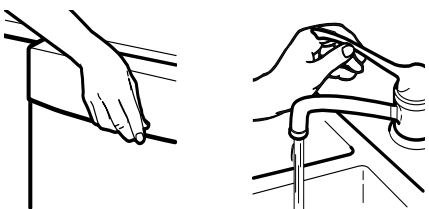

5. Appuyer sur les boutons de programme et d'options désirés. Le lave-vaisselle commence à se remplir lorsque vous appuyez sur un programme. On peut choisir une option alors que l'appareil se remplit. (Voir "Utilisation du lave-vaisselle".)

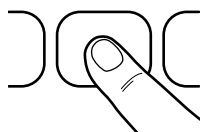

IMPORTANT (sur certains modèles) :

- Quand le programme commence, vous verrez un motif rotatif de lumières dans le voyant, indiquant que l'appareil est en marche.



- Ce motif continuera pendant une période jusqu'à 6 minutes pendant que de multiples détecteurs vérifient la température de l'eau qui pénètre dans l'appareil, l'usage d'aide de rinçage et le niveau de saleté sur la vaisselle et les ustensiles de cuisson. Les détecteurs déterminent ensuite le programme idéal pour votre charge de vaisselle. Après que la détection est complétée, l'afficheur indiquera le nombre de minutes qui restent dans le programme et le compte à rebours du programme commencera.
- Le compte à rebours du programme fait une pause et l'indicateur de température d'eau s'illumine pendant que le lave-vaisselle chauffe l'eau à une température réglée. (Voir "Tableaux de sélection de programmes".)

Arrêt du lave-vaisselle

On peut interrompre le fonctionnement du lave-vaisselle à tout moment au cours de l'exécution d'un programme.

1. Entrouvrir légèrement la porte.
2. Attendre la fin de l'aspersion. Ouvrir complètement la porte, au besoin.

Refermer ensuite la porte pour continuer le programme.

OU

Appuyer sur la touche CANCEL (annulation). Une opération de vidange de 2 minutes commence alors.

CHARGEMENT DU LAVE-VAISSELLE

Suggestions de chargement

- Enlever de la vaisselle les restes alimentaires, os, cure-dents et autres articles durs. Il n'est pas nécessaire de rincer la vaisselle avant de la placer dans le lave-vaisselle. Le module de lavage sépare les particules alimentaires de l'eau. Le module contient un dispositif de hachage qui réduit la grosseur des particules alimentaires.

REMARQUE : Si des articles durs tels que graines de fruits, noix et coquilles d'oeufs pénètrent dans le module de lavage, il est possible que l'on entende des bruits de hachage, broyage ou bourdonnement. Ces bruits sont normaux lorsque des articles durs pénètrent dans le module. Éviter que des articles métalliques (tels que des vis de poignées de casserole) pénètrent dans le module de lavage. Des dommages peuvent en résulter.

- Il est important que le jet d'eau atteigne toutes les surfaces sales.

- Si possible, charger la vaisselle de telle sorte qu'elle ne soit pas empilée ou en chevauchement. Pour le meilleur résultat de séchage, l'eau doit pouvoir s'écouler de toutes les surfaces.
- S'assurer que les couvercles et poignées de casseroles, plaques à pizza ou à biscuits, etc. n'entravent pas la rotation des bras d'aspersion.
- Utiliser un programme de rinçage pour garder la vaisselle légèrement mouillée si vous n'avez pas l'intention de la laver bientôt. Les aliments tels que les oeufs, riz, pâtes alimentaires, épinards et céréales cuites peuvent être difficiles à enlever si on les laisse sécher pendant quelque temps.

Conseils de fonctionnement silencieux

Pour éviter les bruits de choc et d'entrechoc durant le fonctionnement :

- S'assurer que les articles légers sont bien retenus dans les paniers.
- S'assurer que les couvercles et poignées de casseroles, plaques à pizza et à biscuits, etc. ne touchent pas les parois intérieures ou n'entravent pas la rotation du bras d'aspersion.
- Charger la vaisselle pour que les articles ne se touchent pas les uns les autres.

REMARQUE : Pour les modèles encastrés, boucher les orifices d'évacuation des éviers avec leurs bondes pendant les opérations de lavage pour éviter le transfert du bruit par les canalisations.

- Pour faciliter le nettoyage et le drainage, orienter la cavité ouverte des articles vers le bas.
- Charger les verres dans le panier supérieur seulement. Le panier inférieur n'est pas conçu pour les verres. Ils pourraient y subir des dommages.
- Placer les tasses et verres dans les rangées entre les tiges. Ces articles placés sur les tiges peuvent se casser et comporter des taches d'eau.
- Veiller à ce qu'il n'y ait aucun contact entre les articles de porcelaine, de cristal et autres articles délicats. Ils pourraient subir des dommages.
- Mettre les articles en plastique légers uniquement dans le panier supérieur. Ne laver des articles de plastique au lave-vaisselle que s'ils sont identifiés comme "lavable au lave-vaisselle."
- Placer les articles de plastique pour que la force du jet d'eau ne les déplace pas durant le lavage.
- Pour éviter l'écaillage, veiller à ce que les verres à pied ne touchent pas les autres articles.
- On peut placer dans le panier supérieur de petits bols ou moules et autres petits ustensiles. Placer les bols dans la section centrale pour la meilleure stabilité.

Tablettes d'appoint pour tasses (sur certains modèles)

Rabattre la tablette supplémentaire sur le côté gauche ou droit du panier supérieur pour y placer des tasses supplémentaires, verres à pied ou de longs articles tels qu'ustensiles et spatules.

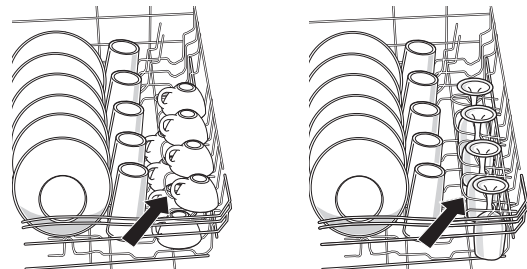

Chargement du panier supérieur

Le panier supérieur est conçu pour le chargement des tasses, verres et petits articles. De nombreux articles jusqu'à 9" (22 cm) de hauteur conviennent dans le panier supérieur. (Voir les modèles de chargement recommandés ci-dessous.)

REMARQUE : Les caractéristiques du panier de votre lave-vaisselle peuvent différer des illustrations.

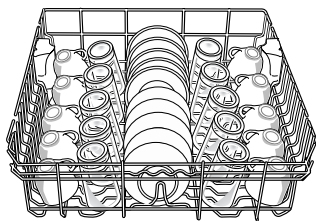

Charge pour 10 couverts

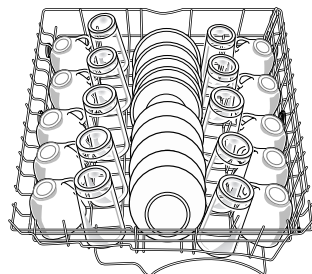

Charge pour 10 couverts
Panier étagé

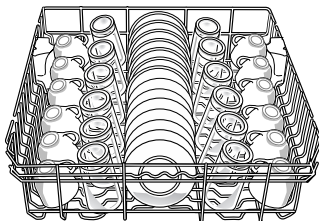

Charge pour 12 couverts

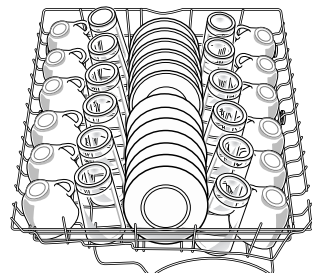

Charge pour 12 couverts
Panier étagé

Tiges flexibles (sur certains modèles)

La rangée de tiges sur les côtés à gauche et à droite du panier supérieur peut être réglée pour faire de la place pour divers articles de vaisselle.

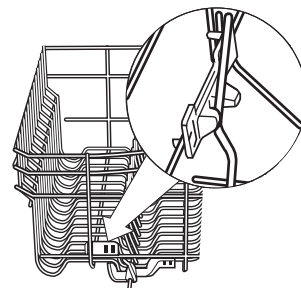

Pour ajuster les tiges flexibles

1. Saisir la pointe de la tige qui se trouve dans le support de la tige.
2. Pousser doucement la tige hors du support de la tige.
3. Abaisser la rangée de tiges, vers le centre du panier.

Attaches pour articles légers (sur certains modèles)

Ces attaches maintiennent les articles légers en plastique tels que les tasses, couvercles ou bols en place pendant le lavage.

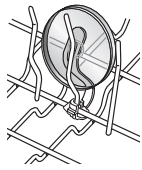

Pour déplacer une attache

1. Tirer l'attache vers le haut pour la séparer de la tige.
2. Réinstaller l'attache sur une autre tige.

Panier supérieur réglable à deux positions (sur certains modèles)

On peut monter ou baisser le panier supérieur pour qu'il convienne à des articles de haute taille, soit dans le panier supérieur soit dans le panier inférieur. Monter le panier supérieur pour accommoder des articles jusqu'à 9" (22 cm) dans le panier supérieur et jusqu'à 13" (33 cm) dans le panier inférieur, ou baisser le panier supérieur pour accommoder des articles jusqu'à 11" (28 cm) dans les paniers supérieur et inférieur. Les régleurs sont situés de chaque côté du panier supérieur.

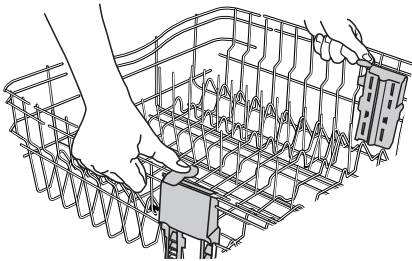

Pour monter le panier supérieur

Soulever le panier des deux côtés jusqu'à ce qu'il soit de niveau.

REMARQUE : Le panier supérieur doit être de niveau.

Pour baisser le panier supérieur

Enfoncer les deux onglets sur les régleurs de panier, tel qu'illustré ci-dessus, et glisser le panier à sa position originale.

Chargement du panier inférieur

Le panier inférieur est conçu pour les assiettes, casseroles et ustensiles. Pour les modèles sans le panier supérieur étagé, de nombreux articles jusqu'à 13" (33 cm) de hauteur conviennent dans le panier inférieur. (Voir les modèles de chargement recommandés ci-dessous.)

REMARQUE : Les caractéristiques du panier de votre lave-vaisselle peuvent différer des illustrations.

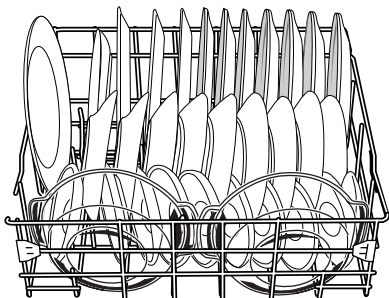

Charge pour 10 couverts

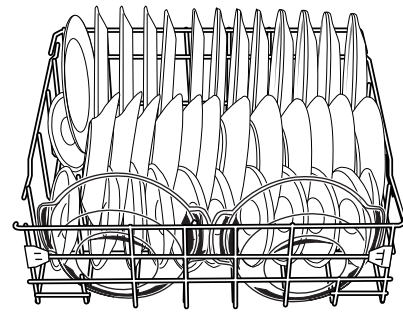

Charge pour 12 couverts

- Ne pas charger dans le panier inférieur des articles comme verres, tasses ou articles de plastique. Ne charger de petits articles dans le panier inférieur que s'ils sont bien fixés en place.
- Charger les assiettes, bols à soupe, etc. entre les tiges de séparation.
- Pour une charge importante, placer les bords des assiettes en chevauchement.
- Charger les bols à soupe, à céréales et de service dans le panier de diverses façons selon leur taille et forme. Charger les bols solidement entre les rangées de tiges. Ne pas imbriquer les bols car le jet d'eau n'atteindra pas toutes les surfaces.

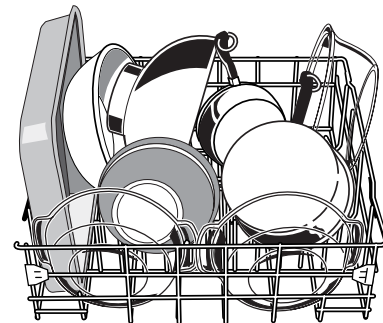

Charge d'ustensiles

- Charger les plaques à biscuits, moules à gâteaux et autres gros articles sur les côtés et à l'arrière. Le chargement de tels articles à l'avant peut empêcher le jet d'eau d'atteindre le distributeur de détergent.

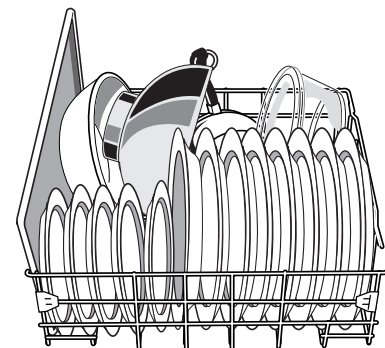

Charge mixte

- Immobiliser les ustensiles de cuisson très sales dans le panier, cavité vers le bas.

- Veiller à ce que les poignées des ustensiles et autres articles n'entravent pas la rotation du ou des bras d'aspersion. Le ou les bras d'aspersion doivent pouvoir tourner librement.
- Ne pas charger d'articles entre le panier inférieur et la paroi latérale de la cuve du lave-vaisselle. Cela risque de bloquer l'arrivée d'eau.

Tiges de retenue FLIP AWAY™ (sur certains modèles)

On peut soulever toutes les tiges ou une section seulement de la rangée de tiges flexibles en forme de V à l'arrière du panier inférieur. Cette action peut être utile lors du lavage d'une variété d'articles de vaisselle, casseroles, ou rôtissoires.

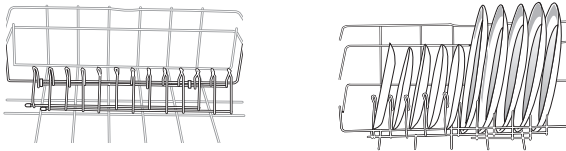

Placer toute la rangée de tiges à la position abaissée lors du lavage d'un grand nombre d'assiettes.

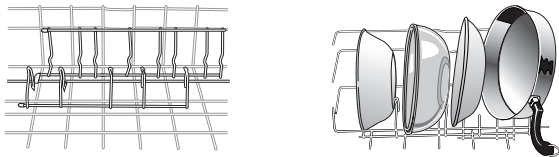

Abaisser les tiges pour tenir de nombreux bols.

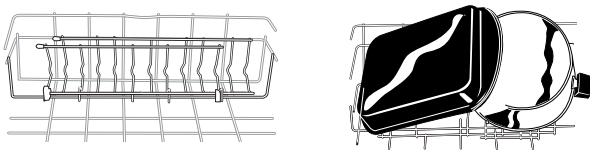

Abaisser toute la rangée des tiges pour assiettes et bols, pour faire de l'espace pour les casseroles ou rôtissoires plus grandes.

Tiges rabattables (sur certains modèles)

Il est possible de rabattre une rangée de tiges à l'arrière du panier inférieur.

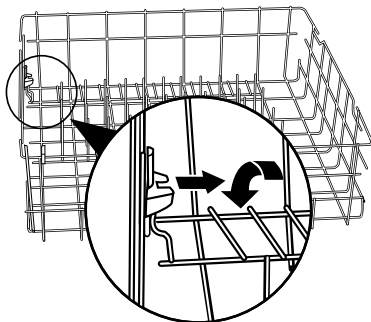

1. Saisir la pointe de la tige qui se trouve dans le support de la tige.
2. Tirer doucement la tige hors du support de la tige.
3. Coucher la rangée de tiges dans le panier pour faire de la place pour des plats plus gros, des bols, casseroles ou rôtissoires.

Porte-ustensiles (sur certains modèles)

Utiliser le porte-ustensiles pour les cuillers en bois, les spatules et articles semblables.

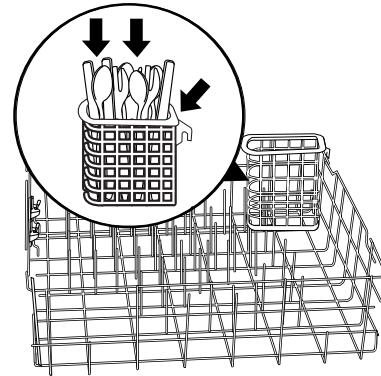

Le porte-ustensiles comporte trois crochets. (Voir les flèches.) Pour la meilleure performance de lavage, accrocher le porte-ustensiles dans le coin arrière droit du panier inférieur. On peut aussi l'accrocher dans le coin avant gauche.

REMARQUE : Faire tourner le bras d'aspersion supérieur. S'assurer que les articles dans le porte-ustensiles n'entravent pas la rotation du bras d'aspersion.

Panier à ustensiles (sur certains modèles)

Utiliser le panier à ustensiles pour les articles de cuisson spéciaux (cuillers en bois, spatules et articles semblables).

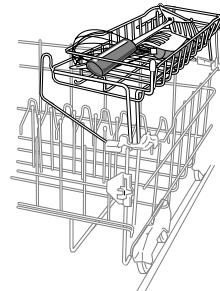

Le panier à ustensiles repose sur les deux supports du côté droit du panier inférieur. Charger le panier à même le lave-vaisselle ou le sortir pour le charger sur un comptoir ou une table.

Quand il n'est pas utilisé, le panier à ustensiles peut être laissé dans le lave-vaisselle et incliné pour ne pas nuire.

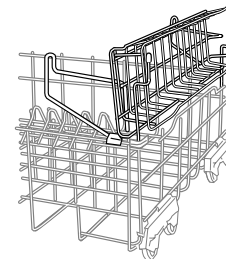

Il est également possible de retirer le panier à ustensiles du lave-vaisselle. Faire pivoter les deux supports pour faciliter le chargement du panier inférieur.

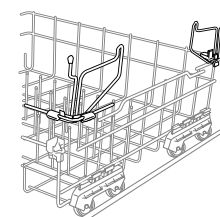

Chargement du panier à couverts

Charger le panier à couverts alors qu'il est dans le lave-vaisselle ou le retirer pour le charger sur un comptoir ou sur une table.

REMARQUE : Décharger ou sortir le panier à couverts avant de décharger les autres paniers afin d'éviter que des gouttes d'eau tombent sur les couverts.

Style 1 (sur certains modèles)

Assortir les articles dans chaque section du panier, certains vers le haut et d'autres vers le bas afin que les articles ne s'imbriquent pas. Le jet d'eau ne peut atteindre les articles imbriqués.

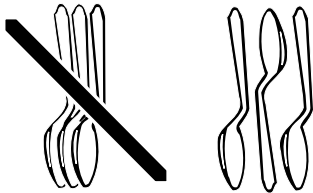
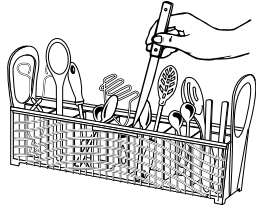

IMPORTANT : Toujours charger les articles acérés (couteaux, brochettes, etc.) pointés vers le bas.

REMARQUES :

- Ne pas charger d'ustensiles en argent ou plaqués argent avec des articles en acier inoxydable. Ces métaux peuvent être endommagés s'ils se touchent durant le lavage.
- Certains aliments (tels que le sel, le vinaigre, les produits laitiers, les jus de fruits, etc.) peuvent causer des piqûres ou de la corrosion sur les couverts. Effectuer un programme de rinçage si la charge n'est pas assez pleine pour un lavage immédiat.

Style 2 (sur certains modèles)

Modèles avec panier à couverts ANYWARE™ PLUS

Pour ouvrir le panier

Débloquer le loquet.

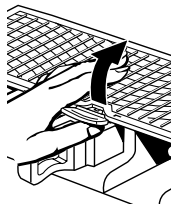

REMARQUE : S'assurer que le couvercle est complètement enclenché avant de sortir le panier inférieur et avant de fermer la porte du lave-vaisselle.

- Placer les petits articles tels que les capsules de biberons, couvercles de bocaux, poignées à épis de maïs, etc. dans la ou les sections avec couvercle(s) articulé(s). Fermer le couvercle pour maintenir les petits articles en place.

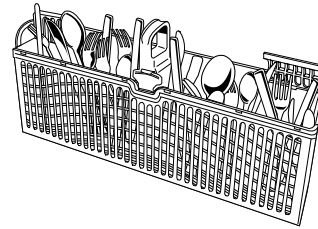

- Assortir les articles dans chaque section du panier, certains vers le haut et d'autres vers le bas afin que les articles ne s'imbriquent pas. Le jet d'eau ne peut atteindre les articles imbriqués.

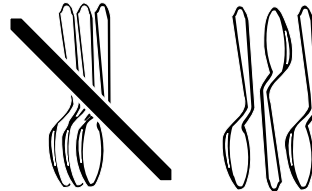

IMPORTANT : Toujours charger les articles acérés (couteaux, brochettes, etc.) pointés vers le bas.

- Le panier à couverts peut être suspendu à la porte ou au panier inférieur (voir illustration)

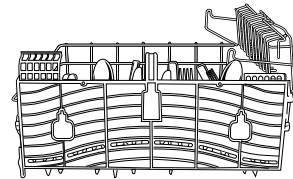

- Le panier à couverts peut également être placé à l'intérieur du panier inférieur.

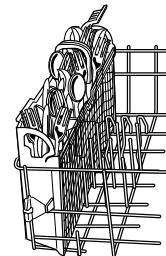

Pour retirer le panier de la porte

1. Saisir le panier à couverts par la poignée. Le glisser vers le haut de la porte.

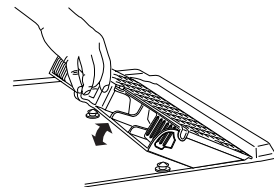

2. Décrocher le panier des boutons de retenue en le soulevant.

Pour réinstaller le panier dans la porte

1. Poser le panier sur les boutons de retenue.
2. Glisser le panier vers le bas de la porte jusqu'à ce qu'il se verrouille en place.

REMARQUES :

- Ne pas charger d'ustensiles en argent ou plaqués argent avec des articles en acier inoxydable. Ces métaux peuvent être endommagés s'ils se touchent durant le lavage.
- Certains aliments (tels que le sel, le vinaigre, les produits laitiers, les jus de fruits, etc.) peuvent causer des piqûres ou de la corrosion sur les couverts. Effectuer un programme de rinçage si la charge n'est pas assez pleine pour un lavage immédiat.

UTILISATION DU LAVE-VAISSELLE

Distributeur de détergent

Le distributeur de détergent comporte deux sections. La section plus petite du pré-lavage vide le détergent dans le lave-vaisselle lors de la fermeture de la porte.

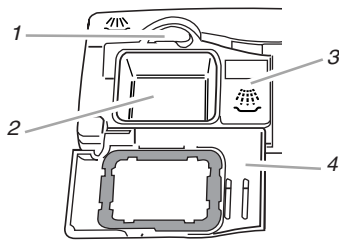

1. Loquet du couvercle
2. Section de lavage principal
3. Section de pré-lavage
4. Couvercle

La partie plus grande pour le lavage principal vide automatiquement le détergent dans le lave-vaisselle au cours du programme de lavage. (Voir "Tableaux de sélection de programmes".)

- N'utiliser que du détergent pour lave-vaisselle automatique. Les autres détergents peuvent produire une mousse excessive qui risque de déborder du lave-vaisselle et réduire la performance de lavage.
- Verser le détergent juste avant de mettre le lave-vaisselle en marche.
- Conserver le détergent bien fermé dans un lieu sec et frais. Pour l'obtention de meilleurs résultats, un détergent à lave-vaisselle automatique frais est meilleur.

REMARQUE : Ne pas utiliser de détergent avec un programme de rinçage.

Remplissage du distributeur

1. Si le couvercle du distributeur est fermé, l'ouvrir en tournant le loquet du couvercle.

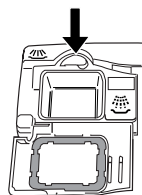

2. Verser le détergent dans la section pour le lavage principal. Voir "Quantité de détergent à utiliser".
3. Remplir la section de pré-lavage, si nécessaire.

4. Fermer le couvercle du distributeur.

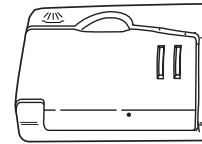

Il est normal que le couvercle s'ouvre partiellement lors de la distribution du détergent.

REMARQUE : Utiliser les deux sections pour les programmes comportant deux lavages. N'utiliser que la section avec couvercle pour les programmes ne comportant qu'un seul lavage. Voir "Tableaux de sélection de programmes" pour plus de détails.

Quantité de détergent à utiliser

- La quantité de détergent à utiliser dépend de la dureté de l'eau et du type de détergent. Si on n'utilise pas assez de détergent, la vaisselle ne sera pas parfaitement lavée. Si on utilise trop de détergent dans une eau douce, la solution attaquera les articles de verre.
- La dureté de l'eau peut changer au cours d'une période de temps. Pour déterminer la dureté de l'eau, consulter le service local de distribution d'eau potable ou une entreprise d'adoucissement de l'eau.
- Différentes marques de détergent pour lave-vaisselle comportent différentes quantités de phosphore pour adoucir l'eau. Si l'eau de votre domicile est dure et que vous utilisez un détergent dont le contenu de phosphore est inférieur à 8,7 %, il faudra peut-être utiliser plus de détergent, ou utiliser un détergent dont le contenu de phosphore est supérieur à 8,7 %.

Dureté de l'eau

Quantité de détergent

Eau douce à moyennement dure

0 à 6 grains par gallon

Pour les charges normalement sales

- Remplir partiellement la section de lavage principal (6 c. à thé ou 30 g)
- Remplir la section de pré-lavage (4 c. à thé ou 20 g)

REMARQUE : Ajouter seulement 2 c. à thé ou 10 g de détergent dans la section "pré-lavage" si la vaisselle a déjà été prérincée ou si l'eau est très douce (0 à 2 grains par gallon).

Pour les charges très sales

- Remplir partiellement la section de lavage principal (7 c. à thé ou 35 g)
- Remplir la section de pré-lavage (4 c. à thé ou 20 g)

Eau de dureté moyenne à élevée

7 à 12 grains par gallon

Pour les charges normalement sales et très sales

- Remplir partiellement la section de lavage principal (7 c. à thé ou 35 g)
- Remplir la section de pré-lavage (4 c. à thé ou 20 g)

Dureté de l'eau

Quantité de détergent

Eau très dure

13 grains par gallon et plus

REMARQUE : Il peut être nécessaire d'utiliser le programme Pots & Pans (casserolles) ou le programme normal avec l'option Hi-Temp Scour (récurage à haute temp.) pour la meilleure performance de lavage avec une eau très dure.

Pour les charges normalement sales et très sales

- Remplir la section de lavage principal (8 c. à thé ou 40 g)
- Remplir la section de prélavage (4 c. à thé ou 20 g)
- Tourner le distributeur d'agent de rinçage à un réglage plus élevé. Voir "Distributeur d'agent de rinçage" plus loin dans cette section.

REMARQUE : Les quantités indiquées correspondent à l'emploi d'un détergent en poudre standard. La quantité peut varier si on utilise un détergent en poudre concentré ou un détergent liquide. Les blocs de détergent devraient être placés dans la section de lavage principal et le couvercle devrait être fermé. Suivre les instructions sur l'emballage lors de l'utilisation d'un détergent liquide pour lave-vaisselle, d'un détergent en poudre concentré ou d'un détergent en bloc.

Distributeur d'agent de rinçage

Un agent de rinçage empêche l'eau de former des gouttelettes qui peuvent sécher en laissant des taches ou coulées. Il améliore également le séchage en permettant à l'eau de s'écouler de la vaisselle au cours du rinçage final en libérant une petite quantité de l'agent de rinçage dans l'eau de rinçage. Votre lave-vaisselle est conçu pour utiliser un agent de rinçage liquide. Ne pas utiliser un agent solide ou en forme de pain.

Remplissage du distributeur

La capacité du distributeur d'agent de rinçage est de 4,8 oz (145 mL). Dans les conditions normales, cette quantité devrait durer environ 1 à 3 mois. L'agent de rinçage est libéré par une ouverture dans le lave-vaisselle. Lorsqu'il est enclenché correctement, le couvercle reste fermé. On ne devrait ouvrir le couvercle que pour remplir le distributeur. Il n'est pas nécessaire d'attendre que le distributeur soit vide avant de le remplir. Essayer de le garder plein, mais il ne faut pas le remplir excessivement.

1. S'assurer que la porte du lave-vaisselle est complètement ouverte.
2. Ouvrir le distributeur en appuyant sur le loquet du couvercle.

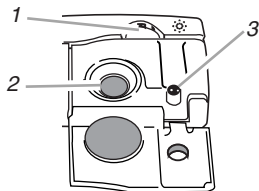

1. Loquet du couvercle
2. Distributeur d'agent de rinçage
3. Fenêtre indicatrice

3. Verser l'agent de rinçage jusqu'à ce que la fenêtre indicatrice apparaisse pleine.
4. Essuyer tout agent de rinçage renversé avec un chiffon humide.
5. Fermer le couvercle.

REMARQUE : Le loquet du couvercle fait un bruit sec lorsque le couvercle est fermé et enclenché.

Réglage de la quantité d'agent de rinçage

Il est possible de régler la quantité d'agent de rinçage libéré lors du lavage final. Le réglage de l'usine est à 2. Pour la plupart des conditions d'eau, choisir le réglage 1 ou 2. S'il y a des traînées ou des taches de calcium (eau dure) sur la vaisselle, essayer un réglage plus élevé.

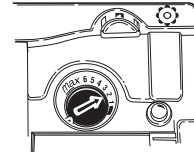

Modification du réglage

Ouvrir le couvercle du distributeur, puis tourner le dispositif d'ajustement à l'intérieur du distributeur au réglage désiré.

Conseils d'efficacité pour le lave-vaisselle

L'eau chaude dissout et active le détergent de lavage de la vaisselle. L'eau chaude dissout également la graisse sur la vaisselle et contribue au séchage sans taches des verres. Pour les meilleurs résultats de lavage, l'eau devrait être à 120°F (49°C) à son entrée dans le lave-vaisselle. Les charges peuvent ne pas être lavées aussi bien si la température de l'eau est trop basse. L'eau trop chaude peut rendre certaines saletés plus difficiles à enlever et empêcher certains ingrédients du détergent de faire effet. Si le chauffe-eau se trouve loin du lave-vaisselle, il peut être nécessaire de faire couler l'eau chaude au robinet le plus près du lave-vaisselle pour minimiser la quantité d'eau froide dans la canalisation d'eau.

Contrôle de la température de l'eau

1. Laisser couler l'eau chaude par le robinet le plus proche du lave-vaisselle pendant au moins 1 minute.
2. Placer un thermomètre à viande ou à confiserie dans une tasse à mesurer en verre.



3. Vérifier la température sur le thermomètre pendant que l'eau coule dans la tasse.
 - Pour économiser de l'eau, de l'énergie et du temps, ne pas rincer la vaisselle avant de la placer dans le lave-vaisselle.
 - Utiliser un programme de faible énergie, rapide ou court chaque fois que c'est possible. Ces programmes utilisent moins d'eau chaude et d'énergie que le programme Normal.

- Utiliser la caractéristique de mise en marche différée (sur certains modèles) pour faire fonctionner votre lave-vaisselle en dehors des heures de pointe. Les services publics locaux recommandent d'éviter l'emploi intense d'énergie à certaines heures du jour.
- Durant l'été, faire fonctionner le lave-vaisselle la nuit pour réduire l'accumulation de chaleur dans la cuisine durant la journée.
- Utiliser l'option de séchage éconergique chaque fois que c'est possible. Lors de l'utilisation de ces options, prévoir des durées de séchage plus longues (la nuit). Utiliser un agent de rinçage pour améliorer le séchage.
- Utiliser les programmes ou les options qui ajoutent un supplément de chaleur au lavage ou à la section de rinçage du programme seulement lorsque cela s'impose.
- Utiliser le lave-vaisselle avec des charges complètes. Utiliser un programme de rinçage après les repas jusqu'à ce que le lave-vaisselle soit plein.
- Si votre domicile est équipé d'un adoucisseur d'eau, vous voudrez peut-être éviter de mettre le lave-vaisselle en marche durant la régénération de l'adoucisseur, laquelle pourrait entraîner une mauvaise performance de lavage.

Tableaux de sélection de programmes

Choisir le programme de lavage et les options désirés. Le lave-vaisselle commence à se remplir lorsque vous appuyez sur un programme, excepté si vous choisissez un lavage différé. On peut choisir une option alors que l'appareil se remplit.

Après un programme de lavage, le lave-vaisselle se rappelle les options utilisées et utilise les mêmes options au programme suivant de lavage excepté si de nouvelles options ont été choisies ou si l'option Cancel (annulation) est choisie.



Le "●" indique les étapes de chaque programme. Votre modèle peut comporter certains ou l'ensemble des programmes indiqués.



La durée affichée est pour les modèles à affichage binaire sur la console.



Ces modèles sont conformes aux directives d'économie d'énergie ENERGY STAR®.



Les températures sont indiquées lorsque de la chaleur est ajoutée.

La consommation d'eau est indiquée en gallons américains/litres.

 <p>Utiliser ce programme pour les niveaux habituels de saleté, y compris les niveaux de saleté normal et intense. Il vous offre des résultats de lavage exceptionnels ainsi qu'un traitement sanitaire rassurant. Durée initiale affichée après la rotation du motif de l'horloge : 86-94 min</p>  <p>Utiliser les deux sections du distributeur de détergent.</p>							
Pré-lavage	Lavage principal	Rinçage	Rinçage	Rinçage final chauffé	Séchage	Durée minimum (min)	Consommation d'eau (gal/L)
●	●	●		●	●	91* Saleté légère	6,9-10,4/26,1-39,3
130°F (54°C)	145°F (63°C)			160°F (71°C)			

 <p>Utiliser ce programme pour les casseroles et la vaisselle ordinaire difficiles à nettoyer et très sales. Durée initiale affichée après la rotation du motif de l'horloge : 84-92 min</p>  <p>Utiliser les deux sections du distributeur de détergent.</p>							
Pré-lavage	Lavage principal	Rinçage	Rinçage	Rinçage final chauffé	Séchage	Durée minimum (min)	Consommation d'eau (gal/L)
●	●	●		●	●	89* Saleté légère	6,9-10,4/26,1-39,3
130°F (54°C)	140°F (60°C)			140°F (60°C)			

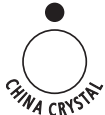
 <p>Utiliser ce programme pour des charges comportant des quantités normales de débris alimentaires. (L'étiquette de consommation d'énergie est basée sur ce programme.) Lors du lavage principal, l'action de lavage fera des pauses répétées pendant quelques secondes. Durée initiale affichée après la rotation du motif de l'horloge : 73-90 min</p>  <p>Utiliser les deux sections du distributeur de détergent.</p>							
Pré-lavage	Lavage principal	Vi-dange	Rinçage	Rinçage final chauffé	Séchage	Durée minimum (min)	Consommation d'eau (gal/L)
●	●	●		●	●	72* Saleté légère	5,9-10,1/26,3-38,2
	120°F (49°C)			140°F (60°C)			

 <p>Utiliser ce programme pour les articles en porcelaine et en cristal. Ce programme comprend un lavage léger et un séchage délicat. Pendant le séchage à chaud, l'élément de chauffage fonctionne par intermittence. Durée initiale affichée après la rotation du motif de l'horloge : 65-73 min</p>  <p>Utiliser la section principale du distributeur de détergent.</p>							
Rinçage	Lavage principal	Vi-dange	Rinçage	Rinçage final chauffé	Séchage	Durée minimum (min)	Consommation d'eau (gal/L)
●	●	●		●	●	71*	5,9-8,4/22,3-31,8
	120°F (49°C)			135°F (57°C)	● par intermittence		



Utiliser ce programme pour des charges pré-rincées ou légèrement sales. Ce programme ajoute automatiquement un remplissage et un bref pré-lavage, pour purger la canalisation d'eau chaude et améliorer les résultats de lavage, sans ajouter de temps pour les périodes de chauffage de l'eau. Durée initiale affichée après la rotation du motif de l'horloge : 42-46 min



Utiliser la section principale du distributeur de détergent.

Temp. de l'eau premier remplissage	Pré-lavage	Lavage principal	Rinçage	Rinçage	Rinçage final chauffé	Séchage	Durée minimum (min)	Consommation d'eau (gal/L)
Plus de 135°F (57°C)		●	●		●	●	44*	5,2-7,8/ 19,7-29,5



Utiliser ce programme de rinçage pour rincer la vaisselle, les verres et les couverts qui ne seront pas lavés immédiatement. Durée initiale affichée après la rotation du motif de l'horloge : 4 min



Ne pas utiliser de détergent avec ce programme de rinçage.

Pré-lavage	Lavage principal	Rinçage	Rinçage	Rinçage final chauffé	Séchage	Durée (min)	Consommation d'eau (gal/L)
			●			10	1,8-2,7/ 6,8-10,2

*Si la température de l'eau à l'entrée est inférieure à la température recommandée ou si la vaisselle est très sale, le programme compensera automatiquement en ajoutant du temps, de la chaleur et de l'eau si nécessaire.

Annulation d'un programme

En tout temps au cours d'un programme, appuyer sur



Si votre lave-vaisselle est doté d'un affichage binaire, il indique



Le lave-vaisselle commence une vidange de 2 minutes (au besoin). Laisser le lave-vaisselle se vidanger complètement. Le témoin s'éteint après 2 minutes.

REMARQUE : Si le lave-vaisselle n'a pas besoin d'être vidangé, le témoin s'éteint. Choisir un nouveau programme et des options.

Pour arrêter la vidange

On peut appuyer de nouveau sur CANCEL pour arrêter la vidange immédiatement. Ne pas oublier de vidanger le lave-vaisselle avant de commencer un nouveau programme.

Pour annuler les indicateurs

Appuyer sur CANCEL avant de mettre le lave-vaisselle en marche pour annuler l'ensemble des options et programmes.

Changement d'un programme ou réglage

Durant le premier remplissage d'un programme

1. Appuyer sur une nouvelle touche de programme et/ou d'options.
2. Vérifier les distributeurs de détergent. Ils doivent être bien remplis pour le nouveau programme.

Après le premier remplissage d'un programme

1. Appuyer sur



Si votre lave-vaisselle est doté d'un affichage binaire, il indique



Le lave-vaisselle commence une vidange de 2 minutes (au besoin). Laisser le lave-vaisselle se vidanger complètement. Le témoin s'éteint après 2 minutes.

REMARQUE : Si le lave-vaisselle n'a pas besoin d'être vidangé, le témoin s'éteint.

2. Vérifier les distributeurs de détergent. Ils doivent être bien remplis pour le nouveau programme.
3. Fermer la porte.
4. Appuyer sur une nouvelle touche de programme et/ou d'options.

Addition de vaisselle durant un programme

On peut ajouter un article n'importe quand avant le début du lavage principal. Ouvrir la porte et vérifier le distributeur de détergent. Si le couvercle est encore fermé, on peut ajouter des articles.

Pour ajouter des articles

1. Déverrouiller la porte pour interrompre l'exécution du programme. Attendre quelques instants jusqu'à l'arrêt des bras d'aspersion avant d'ouvrir la porte.
2. Ouvrir la porte. Si le couvercle du distributeur de détergent est encore fermé, ajouter l'article.
3. Pousser fermement sur la porte jusqu'à ce qu'elle s'enclenche. Le lave-vaisselle se remet alors automatiquement en marche après une pause d'environ 5 secondes.

Sélection d'options

Il est possible de personnaliser les programmes en appuyant sur une option. Si on change d'idée, appuyer de nouveau sur l'option pour l'annuler ou sélectionner une option différente si désiré.

Vous pouvez changer une option en tout temps avant que l'option choisie ne commence. Par exemple, vous pouvez appuyer sur une option de séchage sans chaleur en tout temps avant que le séchage commence.

Après un programme de lavage, le lave-vaisselle se souvient des options utilisées et utilise les mêmes options au cours du programme de lavage suivant, à moins que vous choisissiez de nouvelles options ou que vous appuyiez sur CANCEL.

Soak & Scour/trempage et récurage

Choisir cette option pour pré-trempier la vaisselle pendant 4 heures dans le lave-vaisselle plutôt que dans l'évier. Lors de la sélection de Soak & Scour (trempage et récurage), le lave-vaisselle se remplit, puis effectue une aspersion de 8 minutes. Il effectuera ensuite une pause de 16 minutes pendant le trempage de la vaisselle, puis l'aspergera pendant 90 secondes pour la garder mouillée. La pause de 16 minutes et l'aspersion de 90 secondes se répètent pendant 4 heures. À la fin des 4 heures, le lave-vaisselle se vidange et commence le programme choisi. Ce programme de pré-trempage n'utilise qu'un seul remplissage supplémentaire et ne nécessite pas un détergent spécial. Utiliser un détergent standard conformément aux recommandations du programme.



Si le lave-vaisselle est doté d'un affichage binaire, il affichera les heures de trempage qui restent avant le début du programme en commençant par



pour une durée affichée de 4 heures.

REMARQUE : Soak & Scour est une option pour les programmes Anti-bacterial (anti-bactéries disponible sur certains modèles) ou Pots & Pans (casserolles). Si on choisit également Hi-Temp Scour (récurage à haute temp.), seule l'option Soak & Scour est utilisée.

Hi-Temp Scour/récurage à haute temp.

Sélectionner cette option pour augmenter la température cible de l'eau durant les portions de lavage du programme. Hi-Temp Scour augmente la température cible de l'eau à 145°F (63°C), dans le lavage principal. Dans les programmes Anti-Bacterial et Pots & Pans, le récurage à haute temp. augmente également la température cible de l'eau à 135°F (57°C) dans le prélavage. Le chauffage de l'eau aide à améliorer les résultats de lavage. La fonction Hi-Temp Scour (récurage à haute temp.) est utile lorsque des aliments cuits adhèrent à la vaisselle.

Cette option ajoute de la chaleur au programme et augmente la durée de lavage. Lorsqu'on utilise Hi-Temp Scour avec les programmes Anti-bacterial et Pots & Pans, de l'eau est également ajoutée au programme dans un rinçage supplémentaire.



REMARQUE : Hi-Temp Scour est une option avec les programmes Anti-Bacterial (disponible sur certains modèles), Pots & Pans et Normal.

SANI RINSE™ option/option de rinçage sanitaire

Choisir cette option pour augmenter la température de l'eau au rinçage final à environ 155°F (68°C). L'option SANI RINSE augmente la chaleur et la durée du programme. Dans les programmes Pots & Pans, Normal et Anti-Bacterial, ce rinçage à haute température assainit la vaisselle et la verrerie conformément à la norme 184 NSF/ANSI pour les lave-vaisselle résidentiels. Les lave-vaisselle résidentiels certifiés ne sont pas destinés aux établissements alimentaires autorisés.



REMARQUE : Le programme Anti-Bacterial utilise automatiquement cette option. L'option SANI RINSE fonctionne avec les programmes Pots & Pans et Normal. Seuls ces programmes d'assainissement ont été conçus pour répondre aux exigences NSF/ANSI.

Air Dry/séchage à l'air

Sélectionner cette option permettant d'économiser de l'énergie pour sécher la vaisselle sans chaleur. Le séchage à l'air est utile lorsque les charges contiennent des articles en plastique sensibles aux températures élevées.



La vaisselle prend plus de temps à sécher et certaines taches peuvent survenir. Pour le meilleur séchage, utiliser un agent de rinçage liquide. Certains articles (tels que les plastiques) peuvent avoir besoin d'être essuyés avec un linge.

REMARQUE : L'option Air Dry (séchage à l'air) fonctionne avec tous les programmes sauf Rinse Only (rinçage seulement).

Control Lock /verrouillage des commandes

Utiliser le verrouillage des commandes pour prévenir l'utilisation non intentionnelle du lave-vaisselle. Le verrouillage des commandes peut aussi être utilisé pour prévenir les changements non intentionnels de programme ou d'option durant un programme.



Lorsque Control Lock (verrouillage des commandes) est illuminé, tous les boutons sont désactivés.

REMARQUES :

- On peut ouvrir la porte du lave-vaisselle lorsque les commandes sont verrouillées.
- On peut enclencher le dispositif de verrouillage des commandes lorsque le lave-vaisselle est en marche.

Pour enclencher le verrouillage des commandes

Appuyer sur la touche



pendant 4 secondes. L'indicateur Control Lock (verrouillage des commandes) s'allume.

Si on appuie sur une touche quelconque pendant que le lave-vaisselle est verrouillé, le témoin clignote 3 fois et la sélection est ignorée.

Pour désactiver le verrouillage des commandes

Appuyer sur la touche AIR DRY (séchage à l'air) pendant 4 secondes. L'indicateur lumineux s'éteint.

Delay Start/mise en marche différée (modèles à affichage binaire)

Choisir cette option pour mettre en marche le lave-vaisselle plus tard ou en dehors des heures de pointe. On peut également ajouter des articles à la charge à n'importe quel moment pendant le décompte du lavage différé. Après avoir ajouté des articles, veiller à bien refermer la porte. Le décompte du lavage différé ne se poursuivra pas si la porte n'est pas bien fermée.

- Vous pouvez différer la mise en marche d'un programme jusqu'à 12 heures.
- La première fois que vous utilisez la mise en marche différée, l'afficheur indiquera



pour une mise en marche différée de 1 heure.

- Après l'utilisation initiale de la mise en marche différée, l'indicateur de commande opte pour la dernière mise en marche différée utilisée. Le réglage de cette durée peut être changé.

Pour différer la mise en marche

1. Fermer la porte.
2. Appuyer à maintes reprises sur la touche



jusqu'au nombre d'heures désiré pour le lavage différé.

Lorsque l'afficheur de lavage différé atteint 12 heures, la mise en marche différée s'éteint. Appuyer de nouveau sur DELAY START (mise en marche différée) pour choisir un nouveau nombre d'heures de mise en marche différée.

3. Choisir un programme de lavage et des options.

REMARQUE : Pour annuler la mise en marche différée et le programme, appuyer sur CANCEL (annulation). Pour annuler la mise en marche différée et commencer le programme immédiatement, appuyer sur DELAY START (mise en marche différée) jusqu'à ce qu'aucune heure ne soit affichée.

Delay Start/mise en marche différée (modèles à bouton de 2-4-8 heures)

Choisir cette option pour mettre en marche le lave-vaisselle plus tard ou en dehors des heures de pointe. On peut ajouter des articles à la charge à tout moment au cours du compte à rebours du lavage différé. Après l'ajout d'articles, bien fermer la porte jusqu'à son enclenchement. Le compte à rebours du délai ne continuera pas si la porte n'est pas bien enclenchée.

Pour différer la mise en marche

1. Fermer la porte.
2. Appuyer sur DELAY START (mise en marche différée) 1 fois pour un délai de 2 heures, 2 fois pour un délai de 4 heures ou 3 fois pour un délai de 8 heures.



3. Choisir un programme de lavage et une option.

Le chiffre s'illumine sous Hours (heures). Le lave-vaisselle commence le programme au bout du nombre d'heures choisi. Si on n'appuie pas sur un programme dans l'intervalle de 30 secondes, l'indicateur de mise en marche différée s'éteint.

REMARQUES :

- Pour annuler le lavage différé et le programme, appuyer sur CANCEL (annulation).
- Pour annuler le lavage différé et commencer le programme, appuyer sur DELAY START (mise en marche différée) jusqu'à l'illumination de "8". Ensuite appuyer sur DELAY START (mise en marche différée) une fois de plus. La mise en marche différée est annulée et le programme différé commence.

Indicateurs d'état d'avancement du programme

On peut suivre la progression du programme du lave-vaisselle en vérifiant les indicateurs d'état d'avancement du programme.



REMARQUE : Votre modèle peut comporter certains ou l'ensemble des indicateurs illustrés ci-dessus.

Sensing/Soaking (détection/trempage)

L'indicateur Sensing/Soaking (détection/trempage) s'allume durant les étapes de détection et de trempage du programme. Le lave-vaisselle détecte le niveau de saletés durant les intervalles de détection et la température de l'eau durant la pause pour le chauffage de l'eau. Le lave-vaisselle procède à un trempage lorsque l'on a choisi Soak & Scour (trempage et récurage). Le lavage continue pendant la détection. Le lavage effectue des pauses à intervalles réguliers durant un trempage.

Water Heating (chauffage de l'eau)

L'indicateur Water Heating (chauffage de l'eau) s'allume seulement lorsque le programme fait une pause pour le chauffage de l'eau à une température réglée. Le lavage et le rinçage continuent pendant que l'eau chauffe. Dès que l'eau atteint la température réglée, le témoin s'éteint et le programme reprend.

REMARQUE : Certaines portions du programme sont chauffées pour des durées fixes, mais pas à une température réglée. Le programme ne fait pas de pause. L'indicateur Water Heating ne s'allume pas pour ces chauffages minutés.

Clean (propre)

L'indicateur Clean (propre) s'allume lorsque le programme sélectionné est terminé. Cet indicateur s'éteint lorsqu'on ouvre et ferme la porte ou appuie sur CANCEL (annulation).

Sanitized (assainissement)

Lorsqu'on sélectionne l'option SANI RINSE™, l'indicateur Sanitized (assainissement) s'allume dès que ce programme est terminé. L'indicateur clignote à la fin du programme lorsque le lave-vaisselle n'a pas bien assaini la vaisselle, comme par exemple lorsqu'on a interrompu le programme. L'indicateur lumineux s'éteint lorsqu'on ouvre la porte.

Refill Rinse Aid (faire le plein d'agent de rinçage)

Remplir le distributeur d'agent de rinçage lorsque Refill Rinse Aid s'allume. Un agent de rinçage empêche l'eau de former des gouttelettes qui peuvent former des taches ou des stries en séchant.

Si le distributeur d'agent de rinçage est vide, l'indicateur lumineux s'allume lorsqu'on choisit un programme ou pendant qu'un programme est en marche.

Évent actif (sur certains modèles)

L'évent actif réduit le bruit du lave-vaisselle. Le couvercle se ferme après le début du programme. Les bruits de remplissage et de lavage sont réduits. L'évent actif s'ouvre une fois le lavage terminé et la vapeur s'échappe dans la pièce.

REMARQUE : Un léger bruit se fait entendre lorsque le couvercle se ferme et s'ouvre. Ceci est normal.

Système de séchage

Durant le séchage, vous pouvez voir de la vapeur s'échapper par l'évent du coin supérieur gauche de la porte. Ceci est normal car la chaleur sèche la vaisselle.



IMPORTANT : La vapeur est chaude. Ne pas toucher l'évent durant le séchage.

Dispositif de protection contre le débordement

Le dispositif de protection contre le débordement (au coin avant droit de la cuve du lave-vaisselle) empêche le lave-vaisselle de déborder. Il faut qu'il soit en place pour que le lave-vaisselle fonctionne.



S'assurer qu'il n'y a pas en dessous des objets qui puissent empêcher le dispositif de monter ou de descendre.

LAVAGE D'ARTICLES SPÉCIAUX

En cas de doute au sujet du lavage d'un article particulier, consulter le fabricant pour déterminer si l'article est lavable au lave-vaisselle.

Matériau	Lavable au lave-vaisselle?/ Commentaires
Aluminium	Oui L'eau chaude et les détergents peuvent affecter la finition de l'aluminium anodisé.
Aluminium jetable	Non Ne pas laver les plats d'aluminium jetables au lave-vaisselle. Ils risquent de se déplacer durant le lavage et de transférer des marques noires à la vaisselle et à d'autres articles.
Bouteilles et cannettes	Non Laver manuellement les bouteilles et cannettes. Les étiquettes peuvent se détacher dans le lave-vaisselle et obstruer les orifices des bras d'aspersion ou la pompe, et réduire la performance de lavage.
Fonte	Non La patine sera éliminée et la fonte rouillera.
Porcelaine/grès	Oui Consulter toujours les recommandations du fabricant avant le lavage. La décoration des articles antiques, peints à la main ou l'émaillage peut se détériorer. Les dorures peuvent se dissiper ou changer de couleur.
Cristal	Oui Vérifier les recommandations du fabricant avant le lavage. Après plusieurs lavages, la solution de détergent peut attaquer certains types de cristal au plomb.
Or	Non Les couverts dorés subiront un changement de couleur.
Verre	Oui Le verre opaque jaunit après de nombreux lavages au lave-vaisselle.
Coutellerie à manche creux	Non Les manches de certains couteaux sont fixés à la lame au moyen d'un adhésif qui peut se dégager lors du lavage au lave-vaisselle.
Étain, laiton, bronze	Non L'eau chaude et les détergents peuvent modifier la couleur et la finition.

Matériau	Lavable au lave-vaisselle?/ Commentaires
Plastiques jetables	Non Ce matériau ne peut pas résister aux effets de l'eau chaude et des détergents.
Plastiques	Oui Consulter toujours les recommandations du fabricant avant le lavage. La résistance des articles de plastique à l'eau chaude et aux détergents est variable. Charger les articles de plastique seulement dans le panier supérieur.
Acier inoxydable	Oui Si le lavage n'est pas effectué immédiatement, exécuter un programme de rinçage. Le contact prolongé avec des résidus alimentaires contenant sel, vinaigre, produits laitiers ou jus de fruit peut endommager la finition.
Argent sterling ou plaqué	Oui Si le lavage n'est pas effectué immédiatement, exécuter un programme de rinçage. Le contact prolongé avec des résidus alimentaires contenant sel, acide ou sulfure (oeufs, mayonnaise et fruits de mer) peut endommager la finition.
Fer blanc	Non Possibilité de rouille.
Ustensiles de bois	Non Laver manuellement. Consulter toujours les recommandations du fabricant avant le lavage. Le bois non traité peut se déformer, se fissurer ou perdre sa finition.

ENTRETIEN DU LAVE-VAISSELLE

Nettoyage

Nettoyage de l'extérieur

Dans la plupart des cas, il suffit d'utiliser un linge doux, humide ou une éponge et un détergent doux pour nettoyer les surfaces extérieures du lave-vaisselle et préserver son aspect de produit neuf. Si l'extérieur du lave-vaisselle est en acier inoxydable, un nettoyant pour acier inoxydable est recommandé.

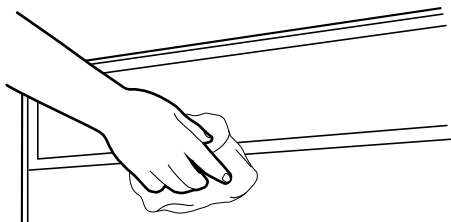

Nettoyage de l'intérieur

Les composés minéraux présents dans l'eau dure peuvent provoquer l'accumulation d'un film blanchâtre sur les surfaces intérieures, particulièrement juste au-dessous de la porte.

Ne pas nettoyer les surfaces internes du lave-vaisselle avant qu'elles aient refroidi. Porter des gants de caoutchouc. Ne pas utiliser un produit de nettoyage autre que le détergent pour lave-vaisselle car cela pourrait provoquer un moussage excessif.

Nettoyage des surfaces internes

Faire une pâte avec un détergent pour lave-vaisselle en poudre sur une éponge humide et nettoyer.

OU

Utiliser un détergent liquide pour lave-vaisselle automatique, et nettoyer avec une éponge humide.

OU

Voir la méthode de rinçage au vinaigre à la section "Taches et films sur la vaisselle" à "Dépannage".

REMARQUE : Effectuer un programme de lavage normal avec détergent après avoir nettoyé l'intérieur.

Dispositif anti-refoulement

Vérifier le dispositif anti-refoulement lorsque votre lave-vaisselle ne se vidange pas bien.

Certains codes de plomberie provinciaux ou locaux exigent l'installation d'un dispositif anti-refoulement entre un lave-vaisselle encastré et le système de canalisation du domicile. En cas d'obstruction d'une canalisation, le dispositif anti-refoulement protège votre lave-vaisselle contre le refoulement de l'eau.

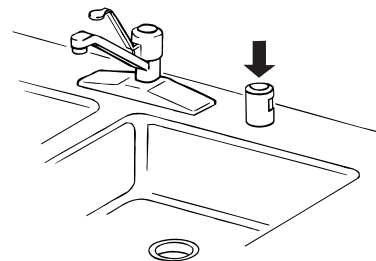

Le dispositif anti-refoulement se trouve habituellement sur le dessus de l'évier ou du comptoir près du lave-vaisselle. Pour commander un dispositif anti-refoulement, contacter votre concessionnaire local, ou aux É.-U., téléphoner au Centre d'interaction avec la clientèle et demander le numéro de pièce 300096.

REMARQUE : Le dispositif anti-refoulement est un article de plomberie externe qui ne fait pas partie de votre lave-vaisselle. La garantie fournie avec votre lave-vaisselle ne couvre pas les coûts de service directement associés au nettoyage ou à la réparation d'un dispositif anti-refoulement externe.

Nettoyage du dispositif anti-refoulement

Nettoyer le dispositif anti-refoulement périodiquement pour assurer la vidange adéquate de votre lave-vaisselle. Suivre les instructions de nettoyage fournies par le fabricant. Pour la plupart des types, il suffit de soulever le couvercle chromé, de dévisser le capuchon de plastique, puis de vérifier s'il y a une accumulation de saleté. Nettoyer au besoin.

Remisage

Remisage pour l'été

Protéger le lave-vaisselle au cours des mois d'été en fermant l'approvisionnement d'eau et en déconnectant le lave-vaisselle de l'alimentation électrique.

Hivérisation du lave-vaisselle

Protéger le lave-vaisselle et le domicile contre les dommages par l'eau, attribuables au gel des conduits d'eau. Si le lave-vaisselle est laissé dans une résidence saisonnière ou risque d'être exposé à des températures près du degré de congélation, faites hivériser le lave-vaisselle par un technicien de service agréé.

DÉPANNAGE

Essayer d'abord les solutions suggérées ici; elles pourraient vous éviter le coût d'une visite de service...

Le lave-vaisselle ne fonctionne pas correctement

■ Le lave-vaisselle ne fonctionne pas ou s'arrête au cours d'un programme

La porte est-elle bien fermée et enclenchée?

(REMARQUE : Sur les modèles avec affichage à deux caractères, la commande affiche "--" durant un programme si elle croit que la porte n'est pas verrouillée.)

A-t-on sélectionné le bon programme? Consulter les "Tableaux de sélection de programmes".

Le lave-vaisselle est-il alimenté par le courant électrique? Un fusible est-il grillé ou un disjoncteur s'est-il ouvert?

Le moteur s'est-il arrêté par suite d'une surcharge? Le moteur se réactive automatiquement après quelques minutes. S'il ne se remet pas en marche, contacter le service de dépannage.

Le robinet d'arrêt (le cas échéant) est-il ouvert?

Il est normal pour certains programmes de faire des pauses répétées pendant quelques secondes lors du lavage principal.

■ Le lave-vaisselle ne se remplit pas

Le dispositif de protection contre le débordement peut-il monter et descendre librement? Appuyer pour le libérer.

■ La durée d'exécution du programme semble être trop longue

L'eau fournie au lave-vaisselle est-elle suffisamment chaude? Le lave-vaisselle fonctionne plus longtemps durant le chauffage de l'eau. Voir la section "Conseils d'efficacité pour le lave-vaisselle".

Une période d'attente s'ajoute automatiquement dans certains programmes de lavage et de rinçage jusqu'à ce que l'eau atteigne la température correcte.

■ Résidus d'eau dans le lave-vaisselle

Le programme est-il terminé?

■ Résidus de détergent dans la section avec couvercle du distributeur

Le programme est-il terminé?

Le détergent est-il libre de grumeaux? Remplacer le détergent au besoin.

Le panier inférieur est-il installé correctement avec les butées à l'avant? Voir la section "Pièces et caractéristiques". Réinstaller le panier au besoin.

■ Apparition d'un résidu blanc à l'avant du panneau d'accès

A-t-on utilisé une quantité excessive de détergent? Voir la section "Distributeur de détergent".

La marque de détergent utilisée produit-elle trop de mousse? Essayer une marque de détergent différente pour réduire le moussage et éliminer l'accumulation.

■ Odeur dans le lave-vaisselle

La vaisselle est-elle lavée tous les 2 ou 3 jours? Exécuter un programme de rinçage une ou deux fois par jour jusqu'à ce qu'une charge complète soit accumulée.

Le lave-vaisselle a-t-il une odeur de plastique neuf? Effectuer un rinçage au vinaigre décrit à "Taches et films sur la vaisselle" plus loin dans ce guide de dépannage.

■ Condensation sur le comptoir de la cuisine (modèles encastrés)

Le lave-vaisselle est-il aligné avec le dessus du comptoir? L'humidité sortant de l'évent de la console du lave-vaisselle peut se former sur le comptoir. Voir les instructions d'installation pour plus de renseignements.

Vaisselle pas complètement nettoyée

■ Résidus de produits alimentaires sur la vaisselle

La vaisselle est-elle chargée correctement? Voir la section "Chargement du lave-vaisselle".

La température de l'eau est-elle trop basse? Pour les meilleurs résultats de lavage, l'eau devrait être à 120°F (49°C) à son entrée dans le lave-vaisselle. Voir la section "Conseils d'efficacité pour le lave-vaisselle".

A-t-on utilisé la bonne quantité de détergent frais? Utiliser seulement les détergents recommandés pour lave-vaisselle. Voir la section "Distributeur de détergent". Ne jamais employer moins d'une cuillerée à soupe (15 g) par charge. Pour qu'il soit efficace, il faut que le détergent soit frais. Remiser le détergent dans un endroit frais et sec. Une vaisselle très sale et/ou une eau dure nécessitent généralement un supplément de détergent.

Y a-t-il des grumeaux de détergent dans le distributeur? Utiliser uniquement un détergent frais. Ne pas laisser le détergent pendant plusieurs heures dans un distributeur humide. Nettoyer le distributeur lorsqu'il s'y trouve des grumeaux de détergent.

La pompe ou le bras d'aspersion est-elle/il obstrué(e) par des étiquettes de bouteilles et de cannettes? Pour le lavage des bouteilles et des cannettes, veiller à ce que les étiquettes n'obstruent pas la pompe ou le bras d'aspersion.

La pression d'eau du domicile est-elle suffisamment élevée pour un remplissage convenable du lave-vaisselle? La pression d'eau du domicile devrait être de 20 à 120 lb/po² (138 à 828 kPa). Si la pression est insuffisante, il peut être nécessaire d'installer une pompe de surpression.

Une accumulation de mousse ralentit-elle le bras d'aspersion? Ne jamais utiliser de savon ou de détergent à lessive. Utiliser uniquement les détergents recommandés pour lave-vaisselle.

Présence de taches sur la vaisselle

■ Taches et films sur la vaisselle

L'eau est-elle dure ou contient-elle une concentration élevée de minéraux? Le conditionnement de l'eau de rinçage final avec un agent de rinçage liquide favorise l'élimination des taches et films. Veiller à ce que le distributeur soit toujours rempli d'un agent de rinçage.

La température de l'eau est-elle trop basse? Pour les meilleurs résultats de lavage, l'eau devrait être à 120°F (49°C) à son entrée dans le lave-vaisselle. Voir la section "Conseils d'efficacité pour le lave-vaisselle".

A-t-on utilisé la bonne quantité de détergent efficace? Utiliser seulement les détergents recommandés pour lave-vaisselle. Voir la section "Distributeur de détergent". Ne jamais employer moins d'une cuillerée à soupe (15 g) par charge. Pour qu'il soit efficace, il faut que le détergent soit frais. Remiser le détergent dans un endroit frais et sec. Une vaisselle très sale et/ou une eau dure nécessitent généralement un supplément de détergent.

La pression d'eau du domicile est-elle suffisamment élevée pour un remplissage convenable du lave-vaisselle? La pression d'eau du domicile devrait être de 20 à 120 lb/po² (138 à 828 kPa). Si la pression est insuffisante, il peut être nécessaire d'installer une pompe de surpression.

REMARQUE : Pour éliminer les taches et films sur la vaisselle, essayer un rinçage avec de l'eau vinaigrée. Cette méthode ne devrait être utilisée qu'occasionnellement. Le vinaigre est un acide et son utilisation trop fréquente pourrait endommager le lave-vaisselle.

1. Laver et rincer la vaisselle. Utiliser le séchage à l'air ou une option de séchage économique. Enlever tous les couverts ou articles métalliques.
2. Ajouter 2 tasses (500 mL) de vinaigre blanc dans une tasse à mesurer lavable au lave-vaisselle et la placer dans le panier inférieur.
3. Faire exécuter au lave-vaisselle un programme de lavage complet et un séchage à l'air ou une option de séchage économique. Ne pas utiliser de détergent. Le vinaigre se mélangera à l'eau de lavage.

■ Film de silice ou attaque (le film de silice est un dépôt blanc irisé; l'attaque produit l'apparence d'un film translucide)

Il y a parfois une réaction chimique de l'eau avec certains types de verres. Ceci est habituellement imputable à certaines combinaisons d'eau douce ou adoucie, solutions de lavage alcalines, rinçage insuffisant, chargement excessif du lave-vaisselle, et la chaleur de séchage. Il peut être nécessaire de laver manuellement ces articles pour éliminer complètement le problème.

Pour ralentir ce processus, utiliser la quantité minimale de détergent, mais pas moins d'une cuillerée à soupe (15 g) par charge. Utiliser un agent de rinçage liquide, et ne pas trop charger le lave-vaisselle pour permettre un rinçage à fond. Il n'est pas possible d'éliminer le film de silice ou l'effet de l'attaque chimique qui demeurent en permanence. Ne pas utiliser un séchage avec chaleur.

■ Taches blanches sur les ustensiles de cuisson à revêtement antiadhésif

Le détergent du lave-vaisselle a-t-il éliminé la patine? Générer une nouvelle patine après le lavage au lave-vaisselle.

■ Taches marron sur la vaisselle et les surfaces internes du lave-vaisselle

L'eau comporte-t-elle une concentration de fer élevée? Laver de nouveau la vaisselle après avoir versé 1 à 3 c. à thé (5-15 mL) de cristaux d'acide citrique dans la section fermée du distributeur de détergent. Ne pas utiliser de détergent. Exécuter ensuite un programme de lavage Normal avec détergent. Si ce traitement est nécessaire plus fréquemment qu'à intervalles de deux mois, on recommande l'installation d'un dispositif d'élimination du fer.

■ Marques noires ou grises sur la vaisselle

Des articles d'aluminium frottent-ils contre la vaisselle durant le lavage? Les articles d'aluminium jetables peuvent se détériorer dans le lave-vaisselle et causer des marques. Laver ces articles à la main. Pour éliminer les marques d'aluminium, employer un produit de nettoyage moyennement abrasif.

■ Taches orange sur les articles de plastique ou les surfaces internes du lave-vaisselle

Place-t-on dans le lave-vaisselle de la vaisselle sur laquelle il y a une quantité considérable de résidus alimentaires à base de tomates? Les taches peuvent se dissiper graduellement à la longue. L'utilisation fréquente du séchage avec chaleur peut ralentir le processus de dissipation des taches. Les taches n'affectent pas la performance du lave-vaisselle. Pour réduire le risque de formation de taches, utiliser régulièrement un programme de rinçage et un séchage à l'air ou une option de séchage économique.

Vaisselle pas complètement sèche

■ La vaisselle n'est pas sèche

Le lave-vaisselle a-t-il été chargé de manière à permettre un drainage adéquat de l'eau? Ne pas charger excessivement. Voir la section "Chargement du lave-vaisselle". Utiliser un agent de rinçage liquide pour accélérer le séchage.

Les articles de plastique sont-ils humides? Il est souvent nécessaire de sécher les articles de plastique avec une serviette.

Le distributeur d'agent de rinçage est-il vide? Voir la section "Distributeur d'agent de rinçage".

A-t-on utilisé un séchage à l'air ou une option de séchage économique? Utiliser une option de séchage avec chaleur pour une vaisselle plus sèche.

Vaisselle endommagée au cours d'un programme

■ Écaillage de la vaisselle

A-t-on chargé le lave-vaisselle correctement? Charger la vaisselle et les verres de telle manière qu'ils soient stables et qu'ils ne s'entrechoquent pas lors du lavage. Minimiser l'écaillage en déplaçant lentement les paniers.

REMARQUE : Les antiquités, le cristal très mince et certains types de porcelaine et de verre peuvent être trop délicats pour le lavage automatique. Laver à la main.

Bruits

■ Émission de bruits de broyage ou de bourdonnement

Un objet dur a pénétré dans le module de lavage (sur certains modèles). Le bruit devrait cesser après le broyage de l'objet.

MODULE DE LAVAGE

Les pièces du système de lavage couvertes par votre garantie sont indiquées ci-dessous.

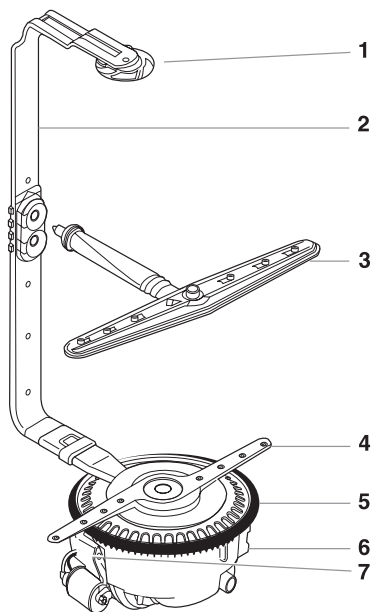

1. *Aspersion supérieure*
2. *Tube d'alimentation en eau*
3. *Bras d'aspersion supérieur*
4. *Bras d'aspersion inférieur*
5. *Module de lavage*
6. *Moteur de vidange*
7. *Moteur de lavage*

ASSISTANCE OU SERVICE

Avant de demander une assistance ou un service, veuillez vérifier la section "Dépannage". Cette vérification peut vous faire économiser le coût d'une visite de service. Si vous avez encore besoin d'aide, suivre les instructions ci-dessous.

Lors d'un appel, veuillez connaître la date d'achat et les numéros au complet de modèle et de série de votre appareil. Ces renseignements nous aideront à mieux répondre à votre demande.

Si vous avez besoin de pièces de rechange

Si vous avez besoin de commander des pièces de rechange, nous vous recommandons d'utiliser seulement des pièces d'origine FSP®. Ces pièces de rechange conviendront et fonctionneront bien parce qu'elles sont fabriquées selon les mêmes spécifications précises utilisées pour construire chaque nouvel appareil WHIRLPOOL®.

Aux États-Unis, téléphoner au Centre d'interaction avec la clientèle en composant le **1-800-253-1301**, ou appeler votre centre de service désigné le plus proche.

Au Canada, composer le **1-800-807-6777**, ou appeler votre centre de service désigné le plus proche.

Aux États-Unis

Téléphoner sans frais au Centre d'interaction avec la clientèle Whirlpool au : **1-800-253-1301**.

Nos consultants fournissent de l'assistance pour :

- Caractéristiques et spécifications de notre gamme complète d'appareils électroménagers.
- Renseignements d'installation.
- Procédés d'utilisation et d'entretien.
- Vente d'accessoires et de pièces de rechange.
- Assistance spécialisée au client (langue espagnole, malentendants, malvoyants, etc.).
- Les références aux concessionnaires, compagnies de service de réparation et distributeurs de pièces de rechange locaux. Les techniciens de service désignés par Whirlpool sont formés pour remplir la garantie des produits et fournir un service après garantie partout aux États-Unis.

Pour localiser la compagnie de service désignée par Whirlpool dans votre région, vous pouvez consulter les Pages jaunes de votre annuaire téléphonique.

Pour plus d'assistance

Si vous avez besoin de plus d'assistance, vous pouvez nous écrire en soumettant toute question ou problème à :

Whirlpool Brand Home Appliances
Customer Interaction Center
553 Benson Road
Benton Harbor, MI 49022-2692

Dans votre correspondance, veuillez indiquer un numéro de téléphone où l'on peut vous joindre dans la journée.

Au Canada

Téléphoner sans frais au Centre d'interaction avec la clientèle de Whirlpool Canada Inc. au :

1-800-461-5681 du lundi au vendredi - de 8 h 00 à 18 h 00 (HNE).
Samedi - de 8 h 30 à 16 h 30 (HNE).

Nos consultants fournissent de l'assistance pour :

- Caractéristiques et spécifications de notre gamme complète d'appareils électroménagers.
- Les références aux concessionnaires locaux.
- Renseignements sur les garanties.

Pour service au Canada

Téléphoner au **1-800-807-6777**. Les techniciens de service désignés par Whirlpool Canada Inc. sont formés pour remplir la garantie des produits et fournir un service après garantie partout au Canada.

Pour plus d'assistance

Si vous avez besoin de plus d'assistance, vous pouvez nous écrire en soumettant toute question ou problème à :

Centre d'interaction avec la clientèle
Whirlpool Canada Inc.
1901 Minnesota Court
Mississauga, Ontario L5N 3A7

Dans votre correspondance, veuillez indiquer un numéro de téléphone où l'on peut vous joindre pendant la journée.

GARANTIE DU LAVE-VAISSELLE WHIRLPOOL GOLD®

GARANTIE COMPLÈTE DE UN AN

Pendant un an, à compter de la date d'achat, lorsque le lave-vaisselle est utilisé et entretenu conformément aux instructions fournies avec le produit, Whirlpool Corporation paiera pour les pièces de rechange FSP® et les frais de main-d'oeuvre pour la correction des vices de matériaux ou de fabrication. Les réparations doivent être effectuées par un établissement de service désigné par Whirlpool.

GARANTIE LIMITÉE DE LA DEUXIÈME ANNÉE SUR LE MODULE DE LAVAGE

Pour la deuxième année à compter de la date d'achat, lorsque ce lave-vaisselle est utilisé et entretenu conformément aux instructions fournies avec le produit, Whirlpool Corporation paiera pour les pièces de rechange FSP® du module de lavage (voir "Module de lavage") en cas de vices de matériaux ou de fabrication.

GARANTIE LIMITÉE DE LA DEUXIÈME À LA CINQUIÈME ANNÉE INCLUSIVEMENT SUR LE SYSTÈME DE COMMANDE ÉLECTRONIQUE ET LES PANIERS À VAISSELLE À REVÊTEMENT EN NYLON

De la deuxième à la cinquième année à partir de la date d'achat, lorsque ce lave-vaisselle est utilisé et entretenu conformément aux instructions fournies ou jointes au produit, Whirlpool Corporation paiera pour les pièces de rechange FSP® pour les composants suivants si des vices de matériaux ou de fabrication existent : le système de commande électronique, les paniers à vaisselle supérieur et inférieur (pour les modèles avec paniers à revêtement en nylon).

GARANTIE COMPLÈTE DE VINGT ANS SUR LA CUVE DURAPERM™ ET SUR LA SURFACE INTÉRIEURE DE LA PORTE (SUR LES MODÈLES DE LAVE-VAISSELLE SÉLECTIONNÉS)

Pour une période de vingt ans à compter de la date d'achat, lorsque le lave-vaisselle est utilisé et entretenu conformément aux instructions fournies avec le produit, Whirlpool Corporation paiera pour les pièces de rechange FSP® et les frais de main-d'oeuvre pour la cuve DURAPERM™ et/ou la surface intérieure de la porte si cette cuve ou surface intérieure comporte une fuite d'eau attribuable à des vices de matériaux ou de fabrication. Les réparations doivent être effectuées par un établissement de service désigné par Whirlpool.

GARANTIE COMPLÈTE À VIE SUR LA CUVE ET L'INTÉRIEUR DE LA PORTE EN ACIER INOXYDABLE (SUR LES MODÈLES DE LAVE-VAISSELLE SÉLECTIONNÉS)

Pour la durée de vie du produit, à partir de la date d'achat, lorsque le lave-vaisselle est utilisé et entretenu conformément aux instructions jointes à et fournies avec le produit, Whirlpool Corporation paiera pour les pièces de rechange FSP® et les frais de main-d'oeuvre de réparation pour les modèles avec cuve et/ou intérieur de la porte en acier inoxydable en cas de problème de remplissage de l'eau, en cas de vice de matériau ou de fabrication. Le service doit être fourni par une compagnie de service désignée par Whirlpool.

Whirlpool Corporation ne paiera pas pour :

1. Les visites d'un dépanneur pour rectifier l'installation du lave-vaisselle, donner des instructions concernant l'utilisation du lave-vaisselle, remplacer les fusibles ou rectifier l'installation électrique ou de plomberie du domicile.
2. Les réparations lorsque le lave-vaisselle est utilisé à des fins autres que normales dans un domicile unifamilial.
3. Les dommages imputables à : accident, modification, mésusage ou abus, incendie, inondation, actes de Dieu, installation fautive, installation non conforme aux codes locaux d'électricité et de plomberie, ou l'utilisation d'un produit non approuvé par Whirlpool Corporation.
4. Tous les frais de main-d'oeuvre durant les périodes de garantie limitée.
5. Les pièces de rechange ou les frais de main-d'oeuvre pour les appareils utilisés hors des États-Unis et du Canada.
6. La prise en charge et la livraison de l'appareil chez l'utilisateur. Ce produit est conçu pour être réparé à domicile.
7. Les réparations de pièces ou systèmes imputables à des modifications non autorisées effectuées sur l'appareil.
8. Au Canada, les frais de voyage ou de transport pour les clients qui habitent dans des régions éloignées.

WHIRLPOOL CORPORATION ET WHIRLPOOL CANADA INC. N'ASSUMENT AUCUNE RESPONSABILITÉ POUR LES DOMMAGES FORTUITS OU INDIRECTS.

Certains États ou provinces ne permettent pas l'exclusion ou la limitation des dommages fortuits ou indirects; aussi, cette exclusion ou limitation peut ne pas vous être applicable. Cette garantie vous confère des droits juridiques spécifiques et vous pouvez également jouir d'autres droits qui peuvent varier d'un État ou d'une province à l'autre.

À l'extérieur du Canada et des 50 États des États-Unis, cette garantie ne s'applique pas. Contacter votre marchand Whirlpool autorisé pour déterminer si une autre garantie s'applique.

Si vous avez besoin de service, consulter d'abord la section "Dépannage." On peut trouver de l'aide supplémentaire à la section "Assistance ou Service," ou en téléphonant à notre Centre d'interaction avec la clientèle au **1-800-253-1301**, de n'importe où aux É.-U. ou en écrivant à : Whirlpool Corporation, Customer Interaction Center, 553 Benson Road, Benton Harbor, MI 49022-2692. Au Canada, téléphoner à Whirlpool Canada Inc. au **1-800-807-6777**.

7/03

Conserver ce manuel et la facture d'achat ensemble pour consultation ultérieure. Pour le service sous garantie, vous devez présenter un document prouvant la date d'achat ou d'installation.

Inscrivez les renseignements suivants à propos de votre lave-vaisselle pour mieux obtenir assistance ou service en cas de besoin. Vous devez connaître le numéro de modèle et le numéro de série complets. Cette information est indiquée sur la plaque signalétique dont l'emplacement sur votre appareil est indiqué à la section "Pièces et caractéristiques".

Nom du marchand _____

Adresse _____

Numéro de téléphone _____

Numéro de modèle _____

Numéro de série _____

Date d'achat _____

8283509

© 2004 Whirlpool Corporation.
All rights reserved.
Tous droits réservés.

® Registered Trademark/TM Trademark of Whirlpool, U.S.A., Whirlpool Canada Inc. Licensee in Canada
® Marque déposée/TM Marque de commerce de Whirlpool, U.S.A., Emploi licencié par Whirlpool Canada Inc. au Canada



1/04
Printed in U.S.A.
Imprimé aux É.-U.